

# 令和4年度大会記録

## 徳島県高校総体 団体戦

日時 令和4年6月4日(土)

会場 藍住町民体育館

### 〈女子団体戦〉

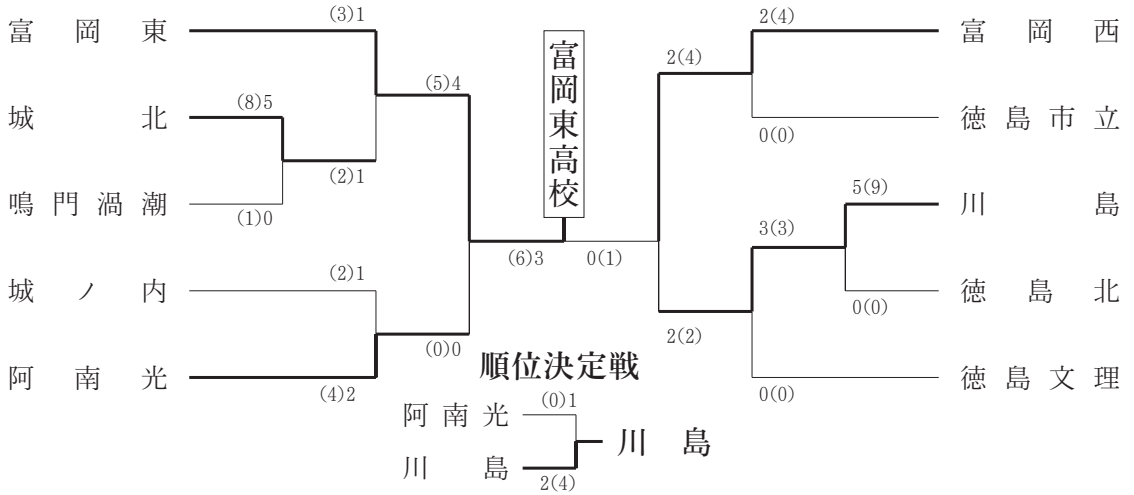

### 〈男子団体戦〉

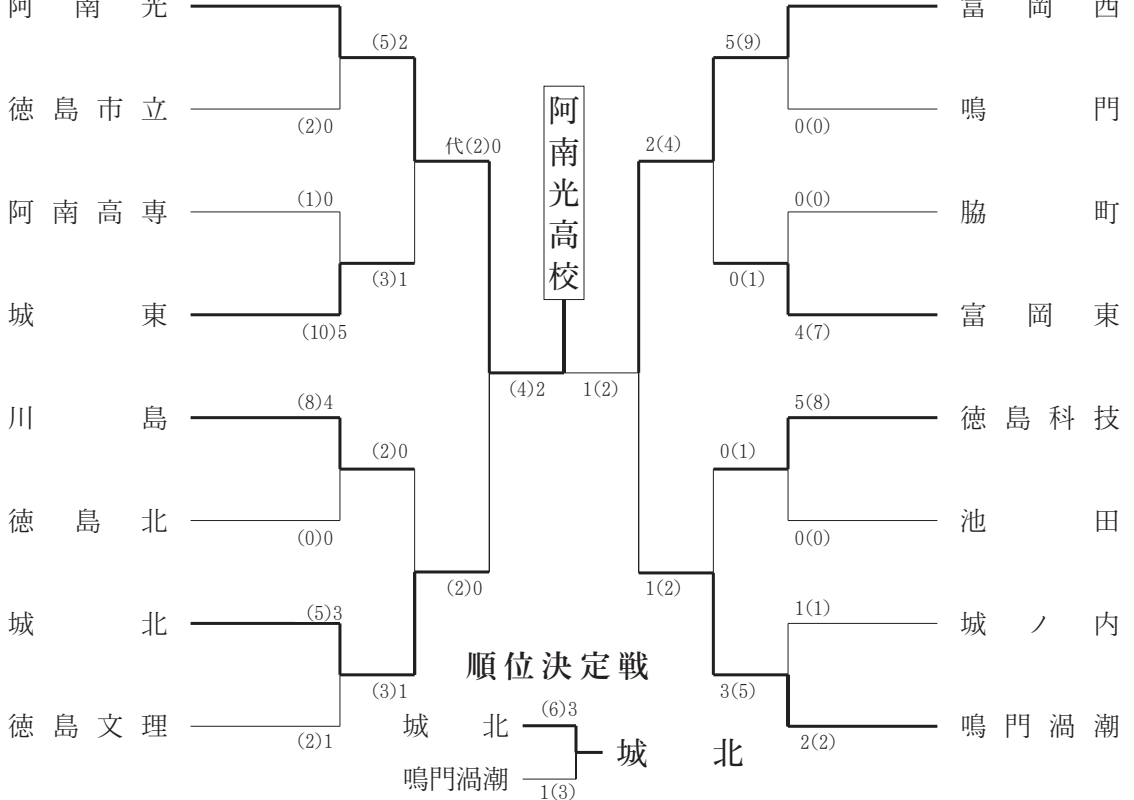

〈男子団体戦〉

準 決 勝

校名	先	次	中	副	大	勝数	本	代
阿南光	尾畑	津山	玉垣	島田	富田	0	2	富田 延長
	⊗	⊗	⊗	⊗	⊗			
城北	添木	谷川	藏本	近藤	永瀆	0	2	永瀆
	⊕	⊗	⊗	⊗	⊗			

校名	先	次	中	副	大	勝数	本	代
富岡西	岩谷	岡崎	三好	羽坂	橋本	2	4	
	⊗	⊕	⊕					
鳴門渦潮	上元	佐川	藤本	眞貝	谷本	1	2	
	⊗	⊗	⊗	⊗	⊗			

順位決定戦

校名	先	次	中	副	大	勝数	本	代
城北	添木	茨木	藏本	原	永瀆	3	6	
		⊕	⊕	⊕	⊕			
鳴門渦潮	上元	撫養	藤本	眞貝	谷本	1	3	
	⊗	▲		▲	⊗			

決 勝

校名	先	次	中	副	大	勝数	本	代
阿南光	尾畑	津山	玉垣	島田	富田	2	4	
	⊕	⊕	⊗	▲	▲			
富岡西	岩谷	岡崎	三好	羽坂	橋本	1	2	
			⊗	⊗	⊗			

〈女子団体戦〉

準 決 勝

校名	先	次	中	副	大	勝数	本	代
富岡東	嶋田	鳥澤	平田	中村	谷村	4	5	
	⊕	⊗	⊗	⊗	⊗			
阿南光	西崎	古賀	阿井	入江	岩佐	0	0	

校名	先	次	中	副	大	勝数	本	代
富岡西	中尾	田窪	森川	山崎	羽坂	2	4	
			⊗	▲	⊕			
川島	兼松	伊丹	大塚	坂東	田村	2	2	
	⊕	⊗						

順位決定戦

校名	先	次	中	副	大	勝数	本	代
阿南光	西崎	古賀	阿井	入江	岩佐	0	1	
	⊗	⊗	⊗					
川島	兼松	伊丹	大塚	坂東	田村	2	4	
	⊗			⊗	⊗			

決 勝

校名	先	次	中	副	大	勝数	本	代
富岡東	嶋田	鳥澤	平田	中村	谷村	3	6	
	⊕	⊗	⊗	⊗	⊗			
富岡西	中尾	内田	森川	山崎	羽坂	0	1	
					⊗			

# 徳島県高校総体 個人戦

日 時 令和 4 年 6 月 5 日(日)  
会 場 藍住町民体育館

## 女子個人の部

優 勝 谷 村 七 海 (富岡東)  
準 優 勝 鳥 澤 明 未 (富岡東)  
第 3 位 赤 川 真 唯 (城 北)  
武 藏 小 春 (富岡西)  
最優秀選手 谷 村 七 海 (富岡東高校)

### 女子個人戦

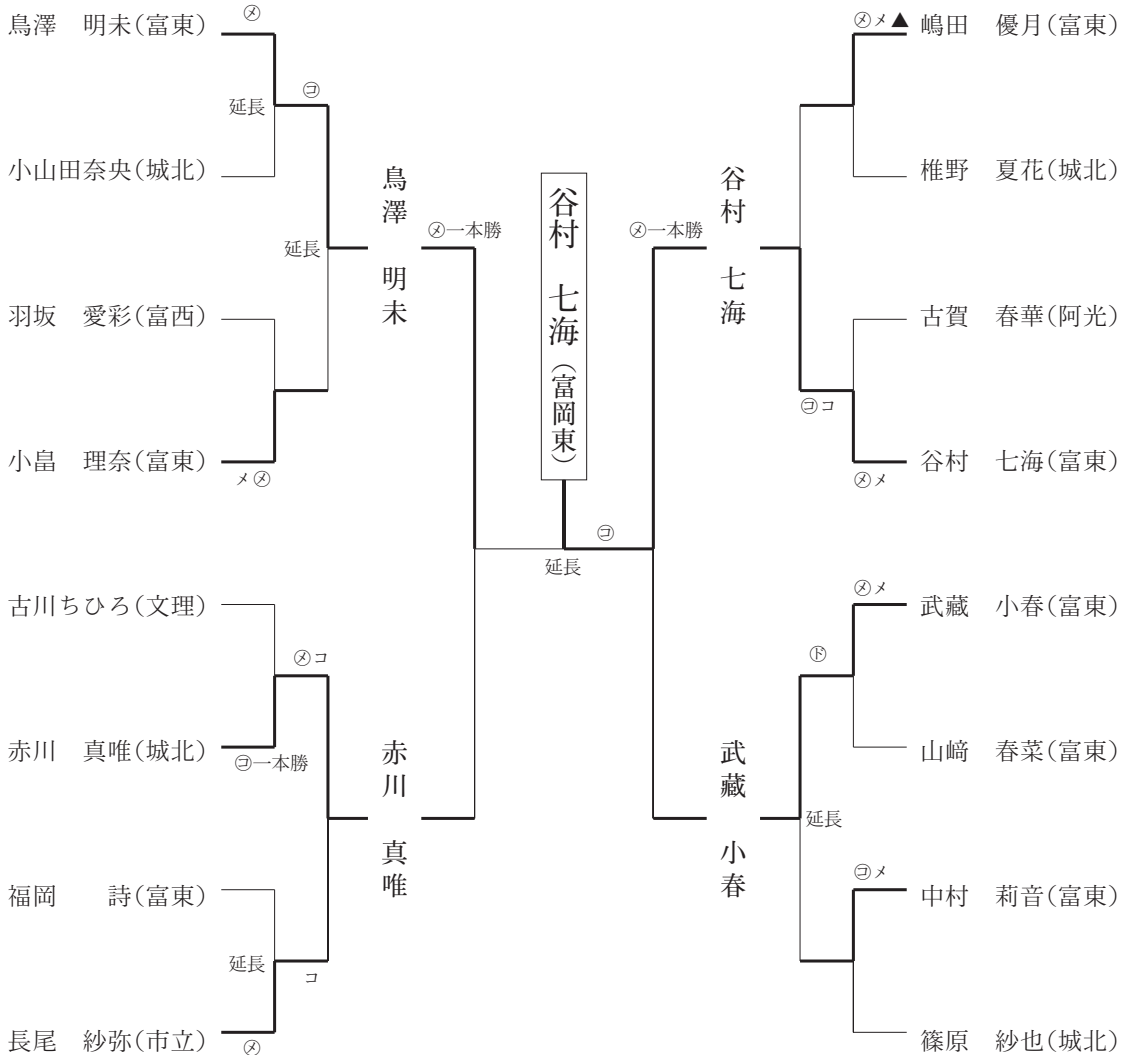

女子個人戦

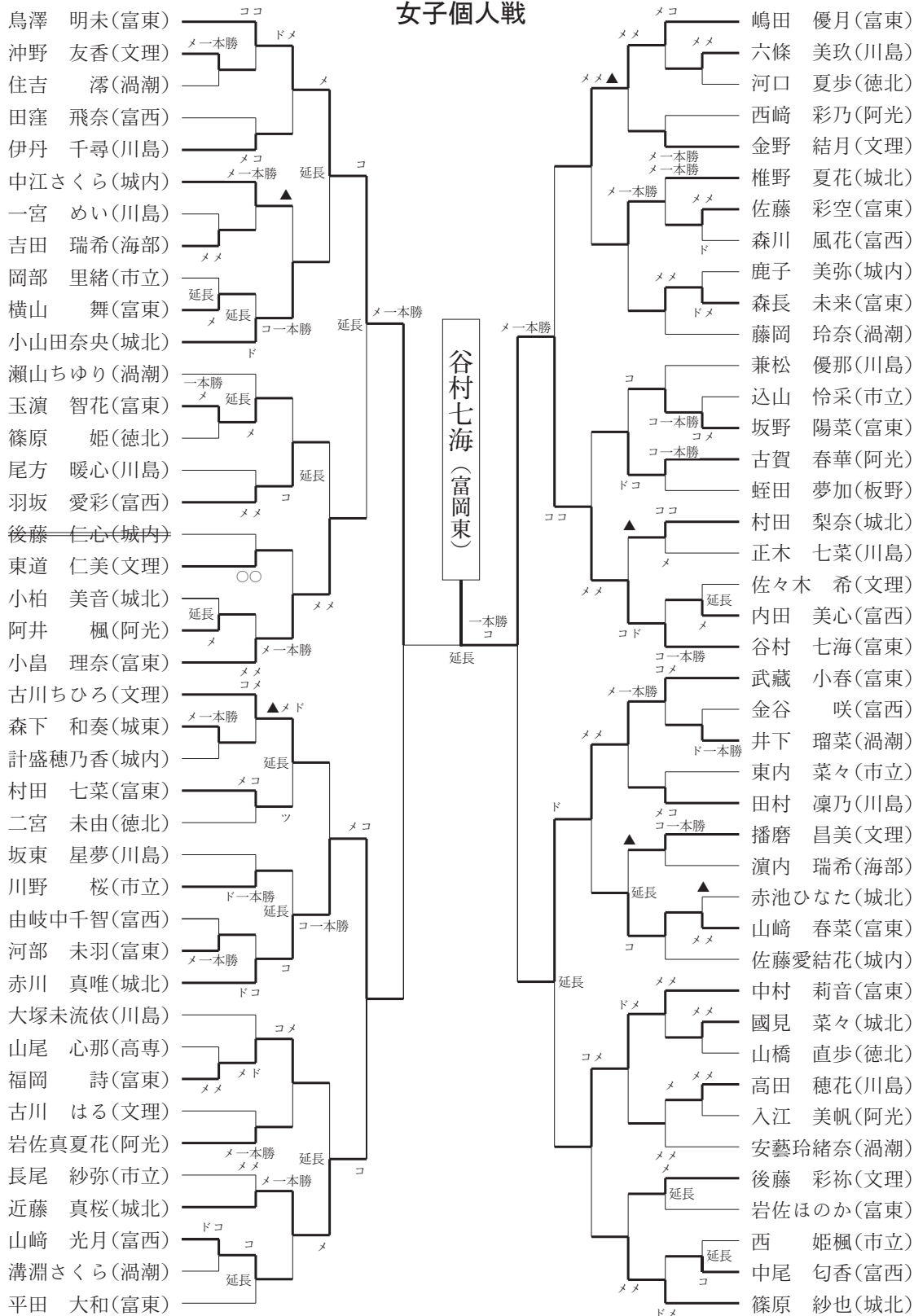

# 男子個人の部

優勝 橋本 青空 (富岡西)  
 準優勝 岩谷 愛夢 (富岡西)  
 第3位 羽坂 颯真 (富岡西)  
 添木 陽仁 (城北)  
 優秀選手 橋本 青空 (富岡西高校)

## 〈男子個人戦〉

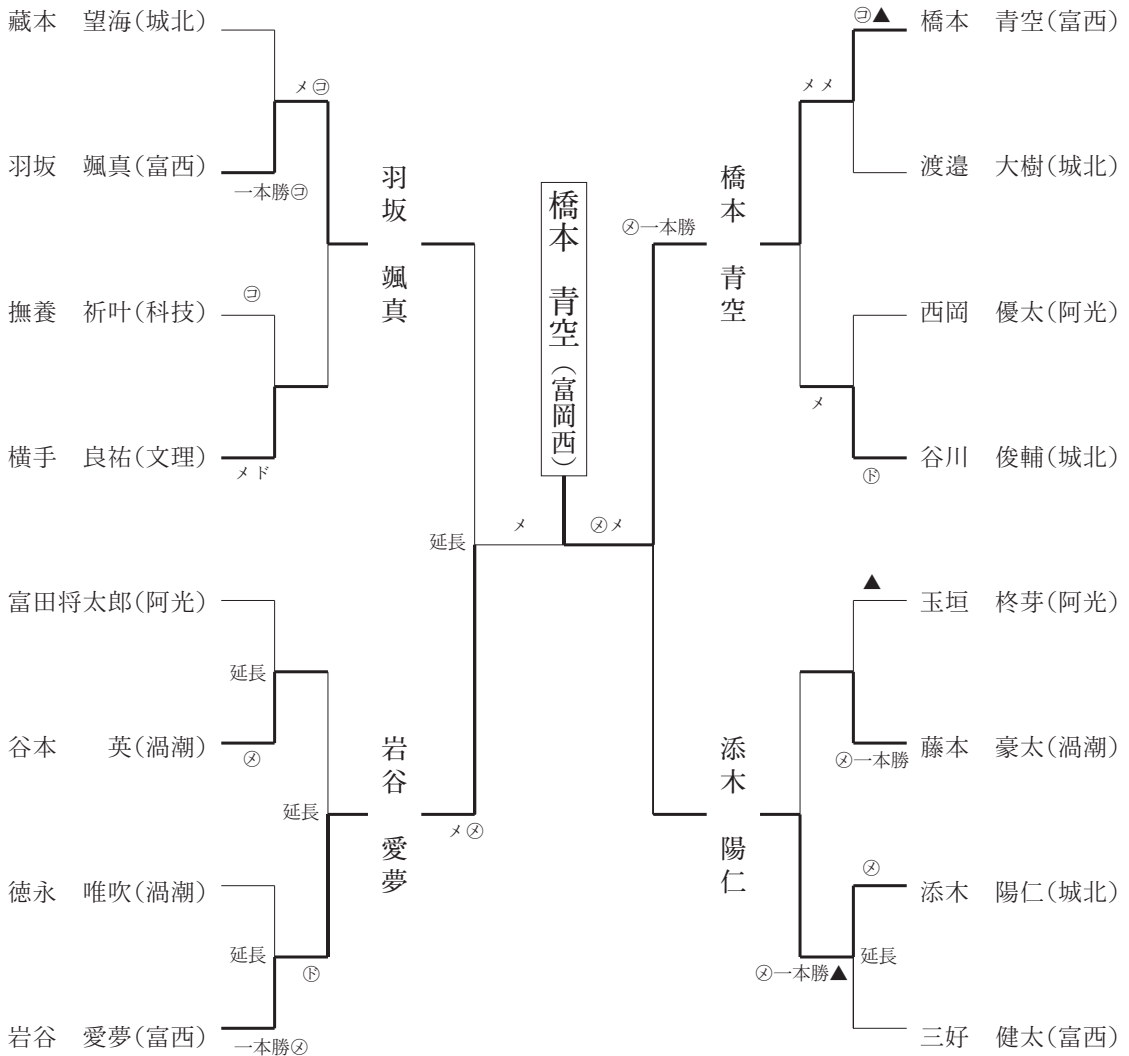

男子個人戦(1)

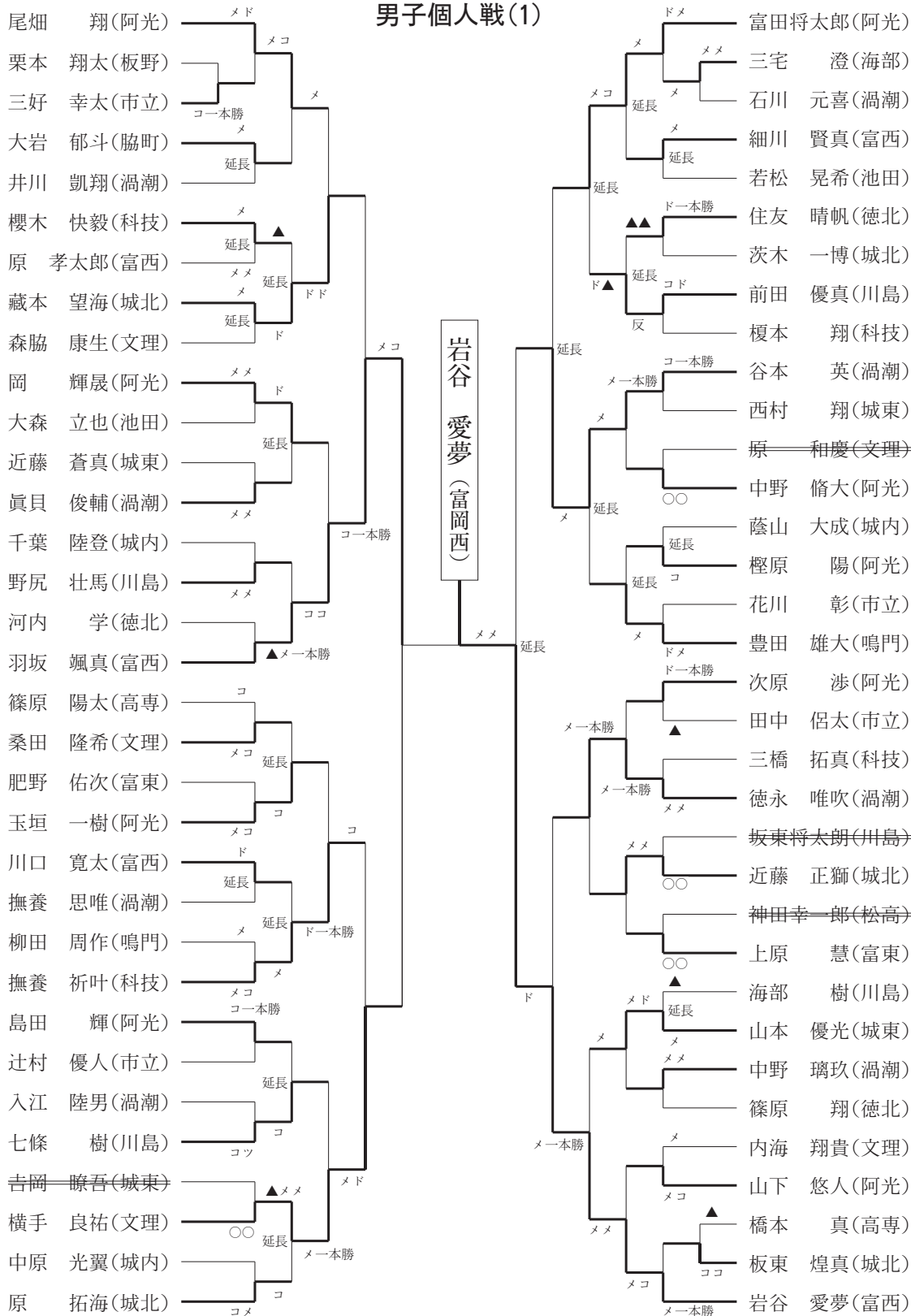

# 男子個人戦(2)

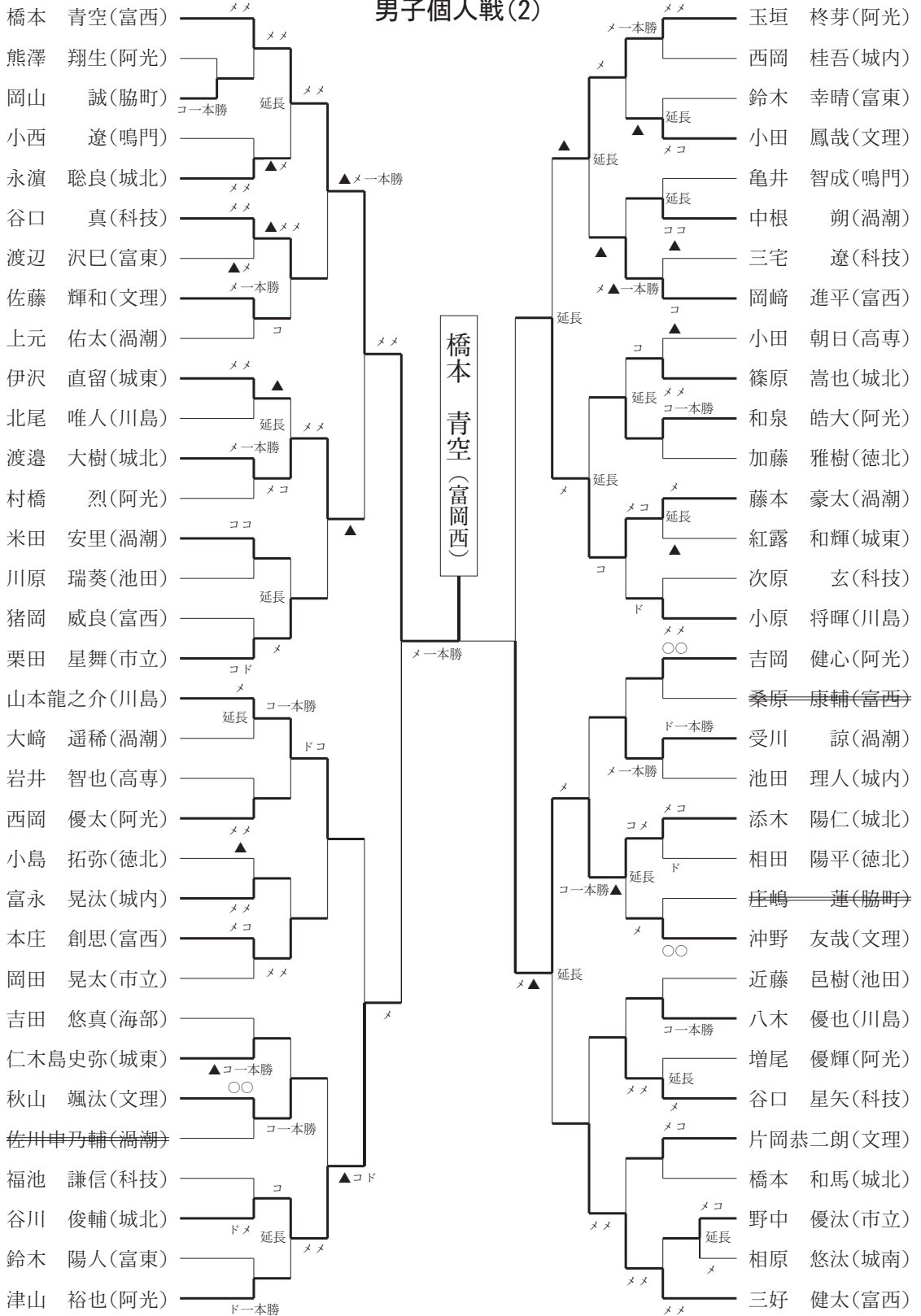

## 第76回 徳島県中学校総合体育大会 剣道競技

### 【 団 体 戦 】

日 時 令和4年7月16日(土)・17日(日)

場 所 鳴門ソイジョイ武道館

順位	男 子	女 子
優 勝	那 賀 川 中 学 校	那 賀 川 中 学 校
準 優 勝	徳 島 中 学 校	小 松 島 中 学 校
第 3 位	鴨 島 第 一 中 学 校	鳴 門 市 第 一 中 学 校
第 3 位	城ノ内中等教育学校	徳 島 文 理 中 学 校

#### [男子決勝]

学校名	先 鋒	次 鋒	中 堅	副 将	大 将	勝 敗	代表戦
那賀川中	岩 本	大 和	原	尾 畑	平 松	3	
	ド ド	X		メ	X		メ ド
徳 島 中	メ	X		X		0	
	多 田	村 瀬	入 江	野 田	富 増		

#### [女子決勝]

学校名	先 鋒	次 鋒	中 堅	副 将	大 将	勝 敗	代表戦
那賀川中	内 田	山 本	柏 原	甘 利	高 嶋	3	高 嶋
	コ コ	X			コ コ		コ
小松島中	ド	X		メ ド	メ	2	
	松 浦	中 野	上 村	岩 谷	檜 原		岩 谷

### 【 個 人 戦 】

順位	男 子	学校名	女 子	学校名
優 勝	岩 本 響 輝	那 賀 川	鈴 江 海 音	木 頭
準 優 勝	松 本 奏 利	木 頭	佐 藤 千 夏	脇 町
第 3 位	大 石 一 真	城ノ内	内 田 ころろ	那 賀 川
第 3 位	富 増 奎 佑	徳 島	秋 山 鈴 奈	徳 島 文 理



〈男子団体戦〉

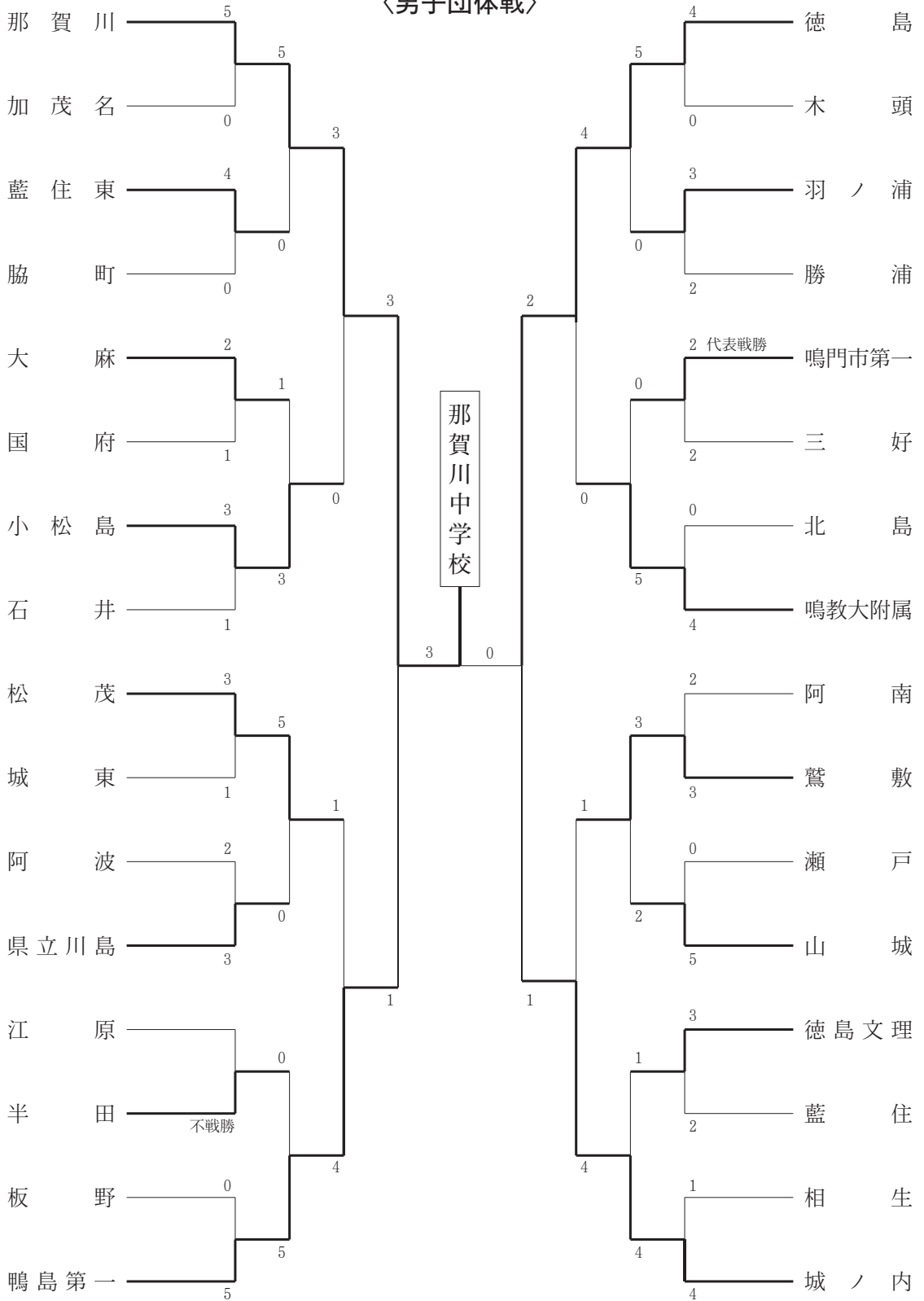

〈女子団体戦〉

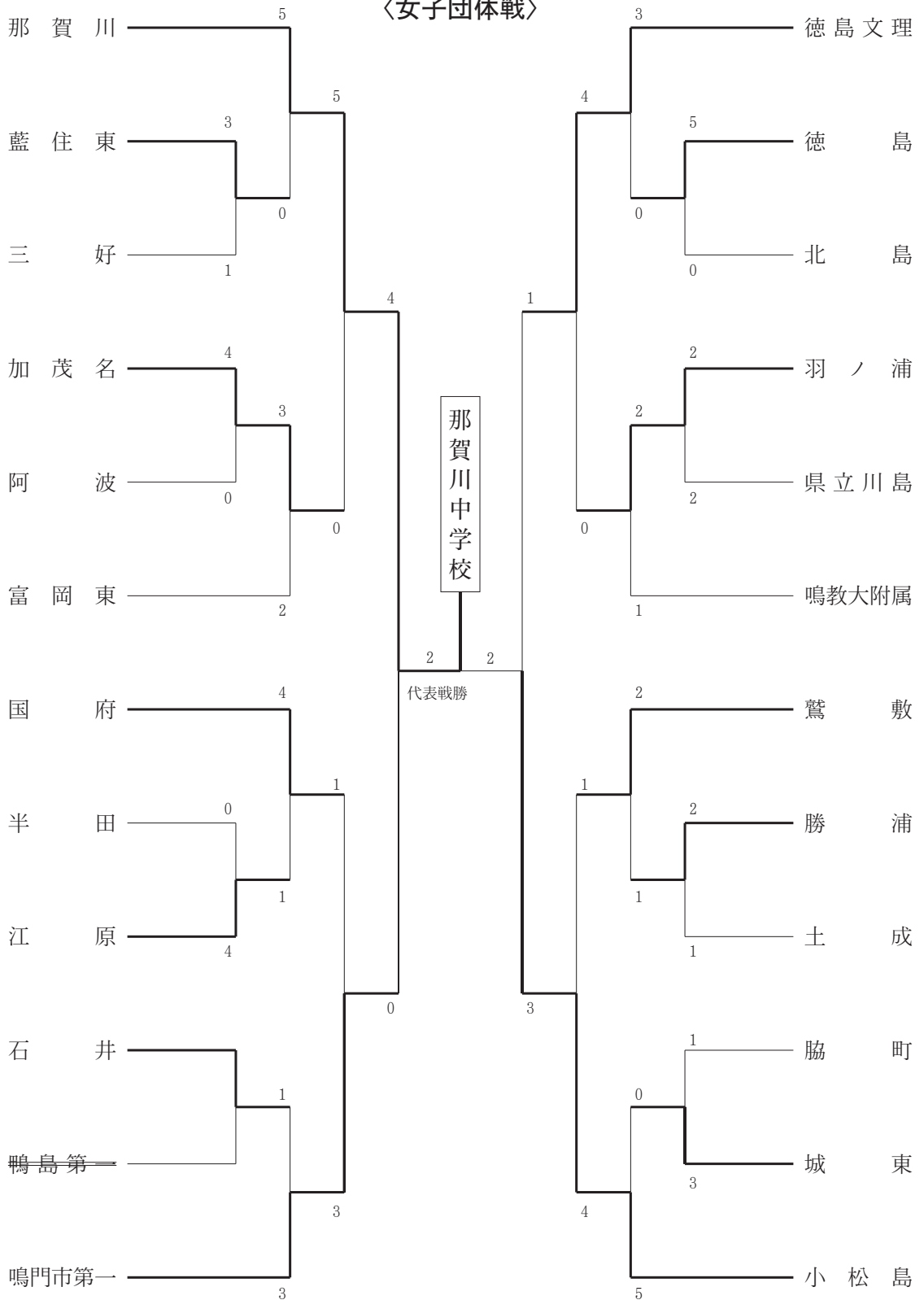

# 個人戦〈男子〉

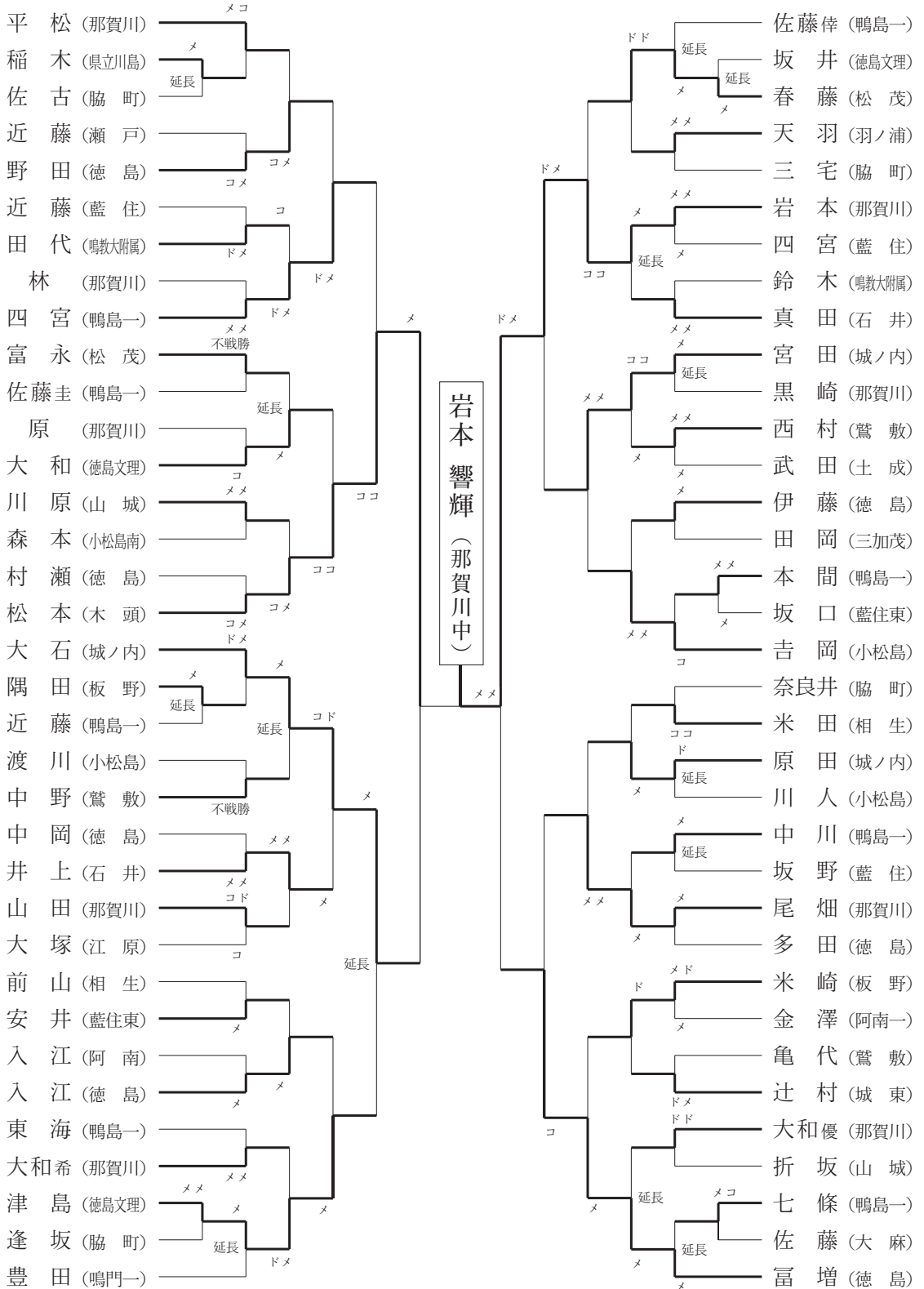

個人戦〈女子〉

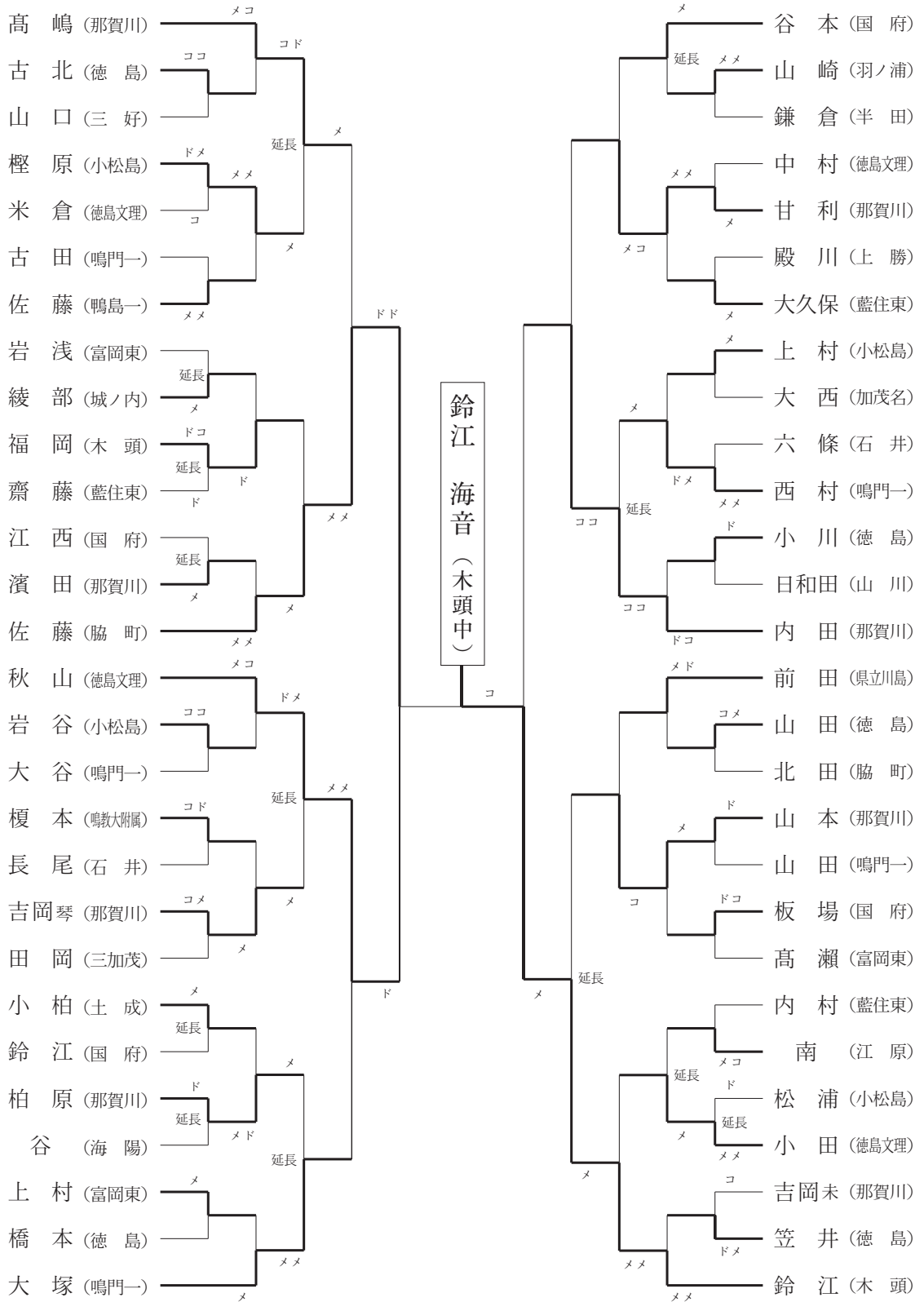

# 第1回 徳島剣少年剣道選手権大会

日時 令和4年7月3日(日)  
場所 ソイジョイ武道館

## 1・2年生の部

優勝	準優勝	三位	三位
山出 朋 弥	豊島 慶 佑	河村 実 怜	湯川 実千琉
鴨島少年剣道教室	小松島少剣クラブ	大麻錬成館	徳島少年剣道教室

## 3・4年生の部

優勝	準優勝	三位	三位
水口 萌 香	平田 愛 芽	中江 颯 志	大谷 優
徳島剣清塾	徳島剣清塾	佐古剣道クラブ	鷲敷振武館

## 5年生の部

優勝	準優勝	三位	三位
坂口 潤	河田 淳 紀	棚橋 爽 斗	山本 京
日垂錬心塾	徳島剣清塾	徳島剣清塾	阿南少年剣道教室

## 6年生の部

優勝	準優勝	三位	三位
水口 新 汰	河田 蒼 生	日和田 碧	藤井 陽 斗
徳島剣清塾	徳島剣清塾	石井少年クラブ	徳島剣清塾

## 第17回 全日本都道府県対抗少年剣道優勝大会 代表選手

氏名	所属	学年
水口 新 汰	徳島剣清塾	6年
河田 蒼 生	徳島剣清塾	6年
樫本 蘭	那賀川剣道教室わかあゆ会	6年
藤井 陽 斗	徳島剣清塾	6年
日和田 碧	石井少年剣道クラブ	6年

## 第74回 四国四県剣道大会

日 時 令和4年5月15日(日)

場 所 愛媛県武道館剣道場

県名	順位	先鋒	次鋒	13将	12将	11将	10将	9将	8将	7将	6将	5将	4将	3将	副将	大将	得点
徳島県	氏名	山本	長地	金野	森	矢野	林	山本	湯村	敦賀	日和田	原	河野	玉田	白木	富浦	4 — 2
	取得部位					▲					不戦勝	⊗メ					
香川県	取得部位		⊗			⊙一本勝	⊗	⊗	⊗一本勝				⊙一本勝			⊙一本勝	10 — 7
	氏名	坂本	吉田	松永	米	雉鳥	山下	宮田	松本	山畑	圃西	藤原	坂口	竹下	西本	桑原	

県名	順位	先鋒	次鋒	13将	12将	11将	10将	9将	8将	7将	6将	5将	4将	3将	副将	大将	得点
徳島県	氏名	山本	長地	金野	森	矢野	林	山本	湯村	敦賀	日和田	原	河野	玉田	白木	富浦	12 — 6
	取得部位	⊙一本勝			メド		⊗コ					⊙コ		反	⊙コ	⊗コ	
愛媛県	取得部位		メ	⊗一本勝	⊗	⊙一本勝		⊙一本勝	メツ	⊗一本勝			⊙一本勝	⊗			13 — 8
	氏名	今久保	柳原	吉川	竹内	小笠原	岡田	菅	高橋靖	高橋秀	松岡	客野	菊池	井上	二神	清川	

県名	順位	先鋒	次鋒	13将	12将	11将	10将	9将	8将	7将	6将	5将	4将	3将	副将	大将	得点
徳島県	氏名	山本	長地	金野	森	矢野	林	山本	湯村	敦賀	日和田	原	河野	玉田	白木	富浦	12 — 7
	取得部位				ⓧ一本勝		Ⓣコ		▲	Ⓣ一本勝	Ⓣメ	Ⓣメ		▲		ⓧメ	
高知県	取得部位		コⓧ	ドⓧ		コⓧ		一本勝Ⓣ									7 — 4
	氏名	酒井	津野	松本	辻	西原	櫻木	上岡	野崎	川島	楠岡	高木	小野	小笠原	宇賀	森岡	

	高知	徳島	香川	愛媛	勝数	勝者数	勝本数	順位
高知		$\frac{7}{4}$	$\frac{12}{6}$	$\frac{6}{3}$	0	13	25	4
徳島	$\frac{12}{7}$		$\frac{4}{2}$	$\frac{12}{6}$	1	15	28	3
香川	$\frac{13}{8}$	$\frac{10}{7}$		$\frac{9}{4}$	2	19	32	2
愛媛	$\frac{10}{7}$	$\frac{13}{8}$	$\frac{9}{4}$		2	19	32	1

優勝	愛媛県
準優勝	香川県
第3位	徳島県
第4位	高知県

# 全日本剣道選手権大会県予選会

## 〈女子の部〉

日時 令和 4 年 7 月 23 日  
場所 中央 武道 館

- 優勝 山室 愛子 (大阪体育大学支部)
- 準優勝 嶋田 優月 (富岡東高校)
- 第三位 河野 菜々子 (日本体育大学)
- 第三位 佐藤 奈那子 (鳴門教育大学院)





# 〈男子の部〉

優勝 玉田 赳大 (警察支部)  
 準優勝 浅田 光貴 (警察支部)  
 第3位 白木 恒二郎 (名西支部)  
 第3位 本田 和将 (警察支部)

