

令和5年度大会記録

徳島県高校総体 団体戦

日時 令和5年6月2日(金)
会場 藍住町民体育館

〈女子団体戦〉

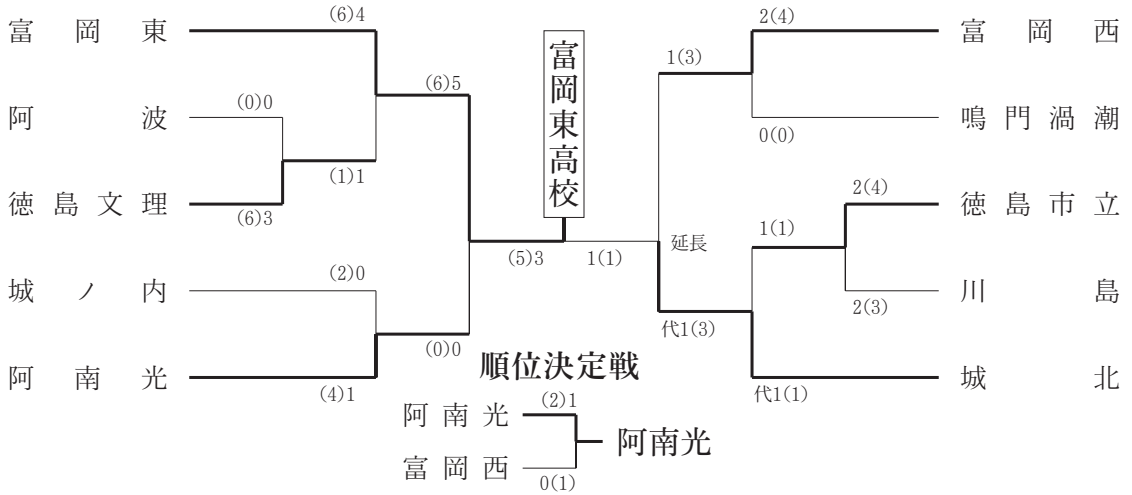

〈男子団体戦〉

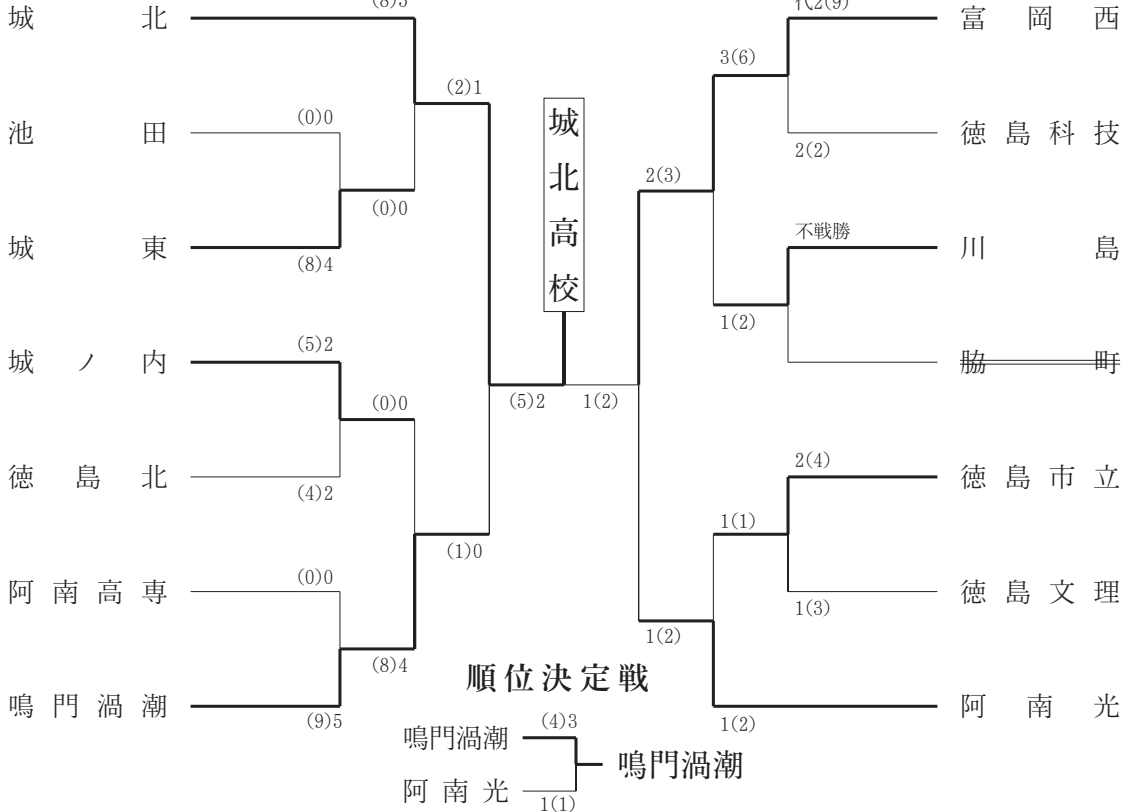

〈男子団体戦〉

準 決 勝

校名	先	次	中	副	大	勝数	本	代
城北	篠原	橋本	永瀨	藏本	近藤	1	2	
	▲一本勝 ⊗	△	⊖	△	△			
鳴門渦潮	撫養	井川	受川	米田	徳永	0	1	
	△	▲	△	△	△			

校名	先	次	中	副	大	勝数	本	代
富岡西	細川	本庄	中川口	桑原	大羽坂	2	3	
	⊖	⊗一本勝	⊗一本勝	△	△			
阿南光	吉岡	山下	中野	玉垣	島田	1	2	
	△	▲	△	⊖一本勝	△			

順位決定戦

校名	先	次	中	副	大	勝数	本	代
鳴門渦潮	撫養	中根	受川	入江	徳永	3	4	
	⊗	△	△	⊗一本勝	⊗一本勝			
阿南光	吉岡	村橋	中野	岡	島田	1	1	
	△	△	⊗一本勝	△	△			

決 勝

校名	先	次	中	副	大	勝数	本	代
城北	篠原	橋本	永瀨	藏本	近藤	2	5	
	△	△	⊗メ	⊖メ	⊖			
富岡西	細川	本庄	川口	桑原	羽坂	1	2	
	⊗一本勝	△	△	△	△			

〈女子団体戦〉

準 決 勝

校名	先	次	中	副	大	勝数	本	代
富岡東	村田	玉瀨	平田	岩佐	中村	5	6	
	⊖一本勝	⊖一本勝	⊗一本勝	⊗コ	⊗一本勝			
阿南光	古賀	上村	阿井	入江	西崎	0	0	
	△	△	△	△	△			

校名	先	次	中	副	大	勝数	本	代
富岡西	山本	内田	金谷	山崎	田窪	1	3	田窪
	△コ	△	メ	△	△			
城北	赤池	村田	近藤	國見	小山田	1	3	延長 ⊗小山田
	⊗	△	⊗	⊖一本勝	△			

順位決定戦

校名	先	次	中	副	大	勝数	本	代
阿南光	古賀	上村	阿井	入江	西崎	1	2	
	⊗一本勝	△	△	△	△メ			
富岡西	山本	内田	金谷	山崎	田窪	0	1	
	△	△	△	△	⊗			

決 勝

校名	先	次	中	副	大	勝数	本	代
富岡東	村田	玉瀨	平田	岩佐	中村	3	5	
	⊖メ	△	△	⊗コ	⊗一本勝			
城北	赤池	村田	近藤	國見	小山田	1	1	
	△	△	⊖一本勝	△	△			

徳島県高校総体 個人戦

日時 令和5年6月3日(土)
会場 藍住町民体育館

女子個人の部

優勝 中村 莉音 (富岡東)
準優勝 横山 舞 (富岡東)
第3位 武藏 小春 (富岡東)
村田 七菜 (富岡東)

女子個人戦

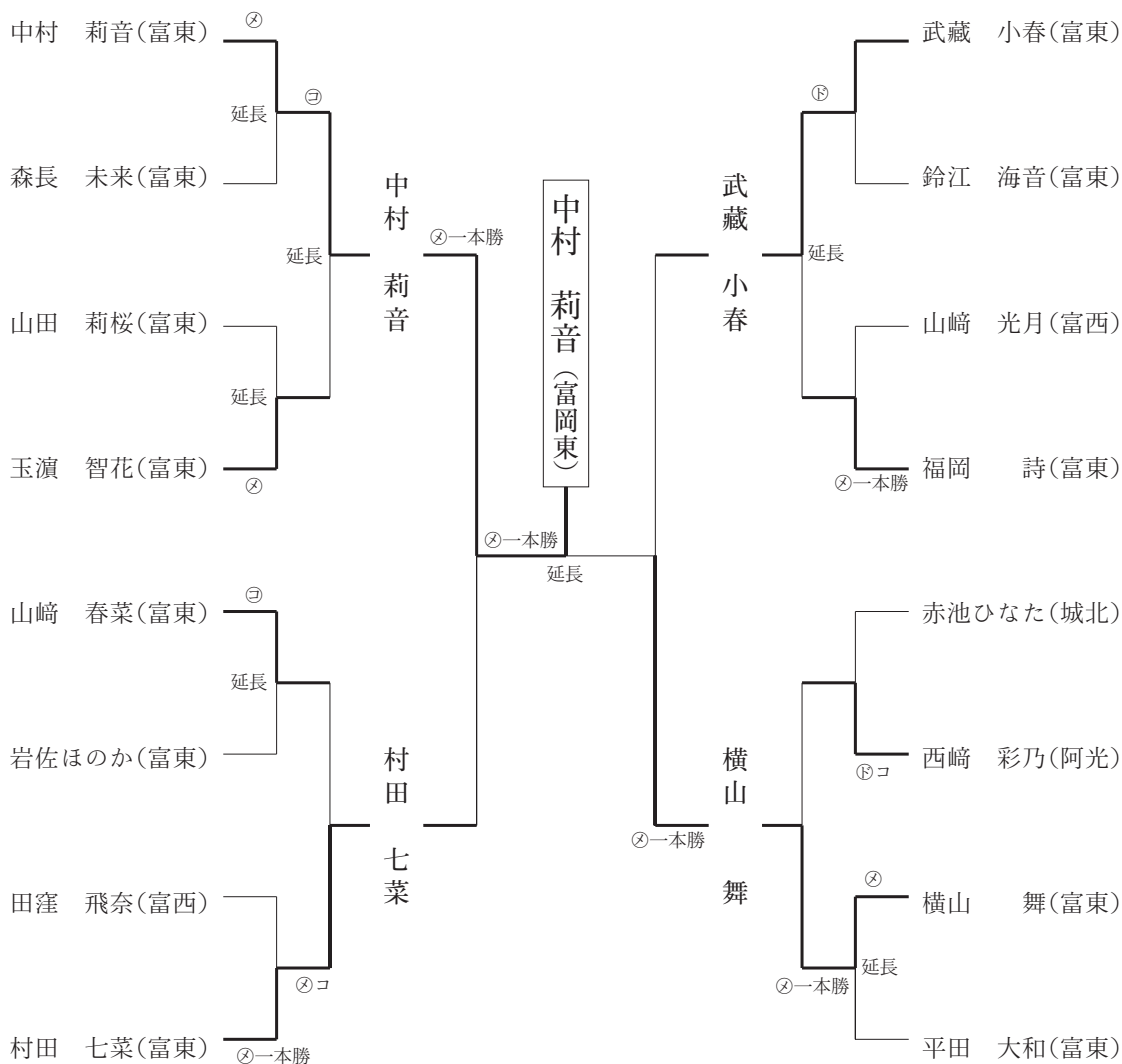

女子個人戦

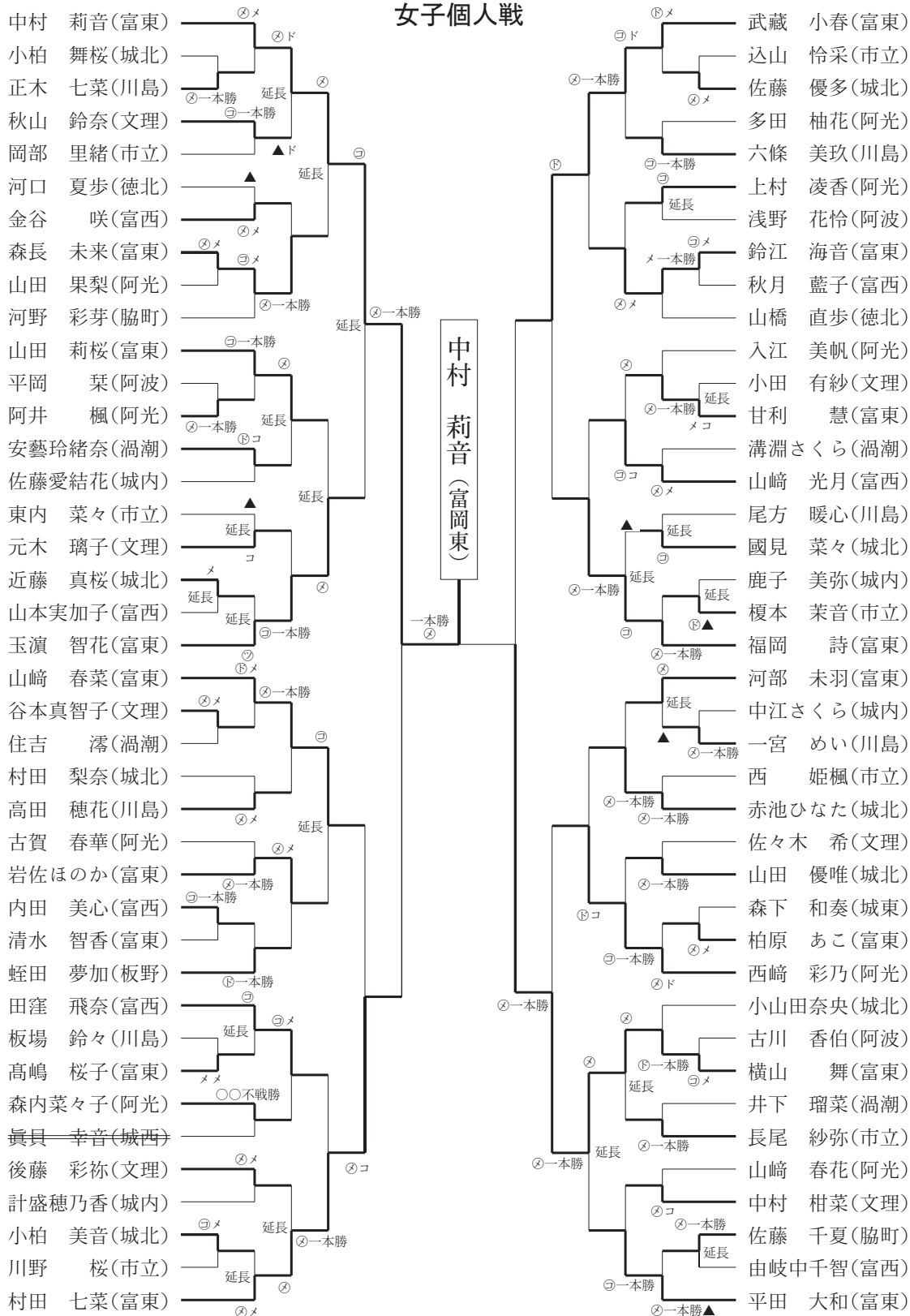

男子個人の部

優勝 近藤 正 獅 (城北)
 準優勝 永瀆 聡 良 (城北)
 第3位 川口 寛 太 (富岡西)
 米 田 安 里 (鳴門渦潮)

〈男子個人戦〉

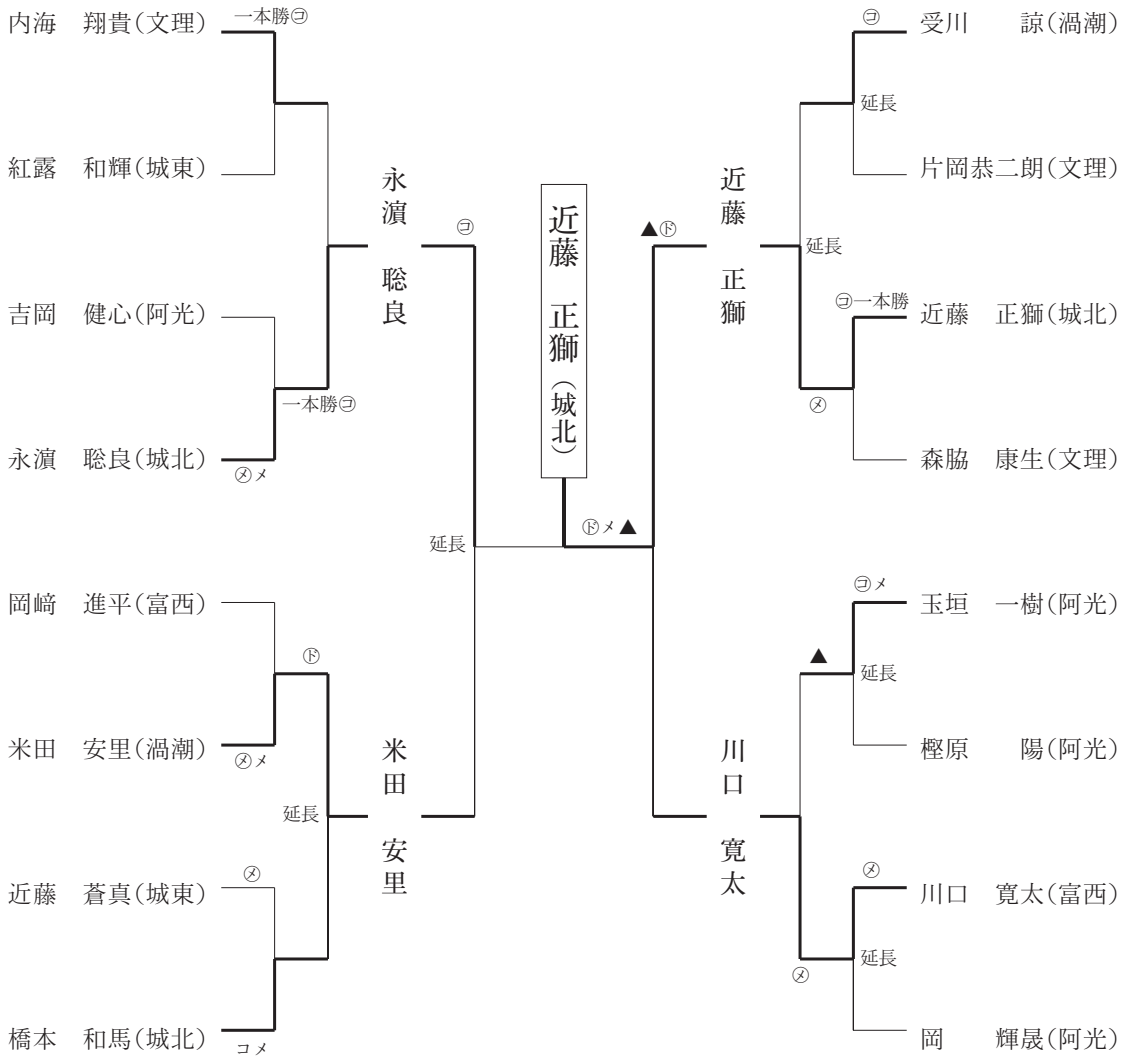

男子個人戦(1)

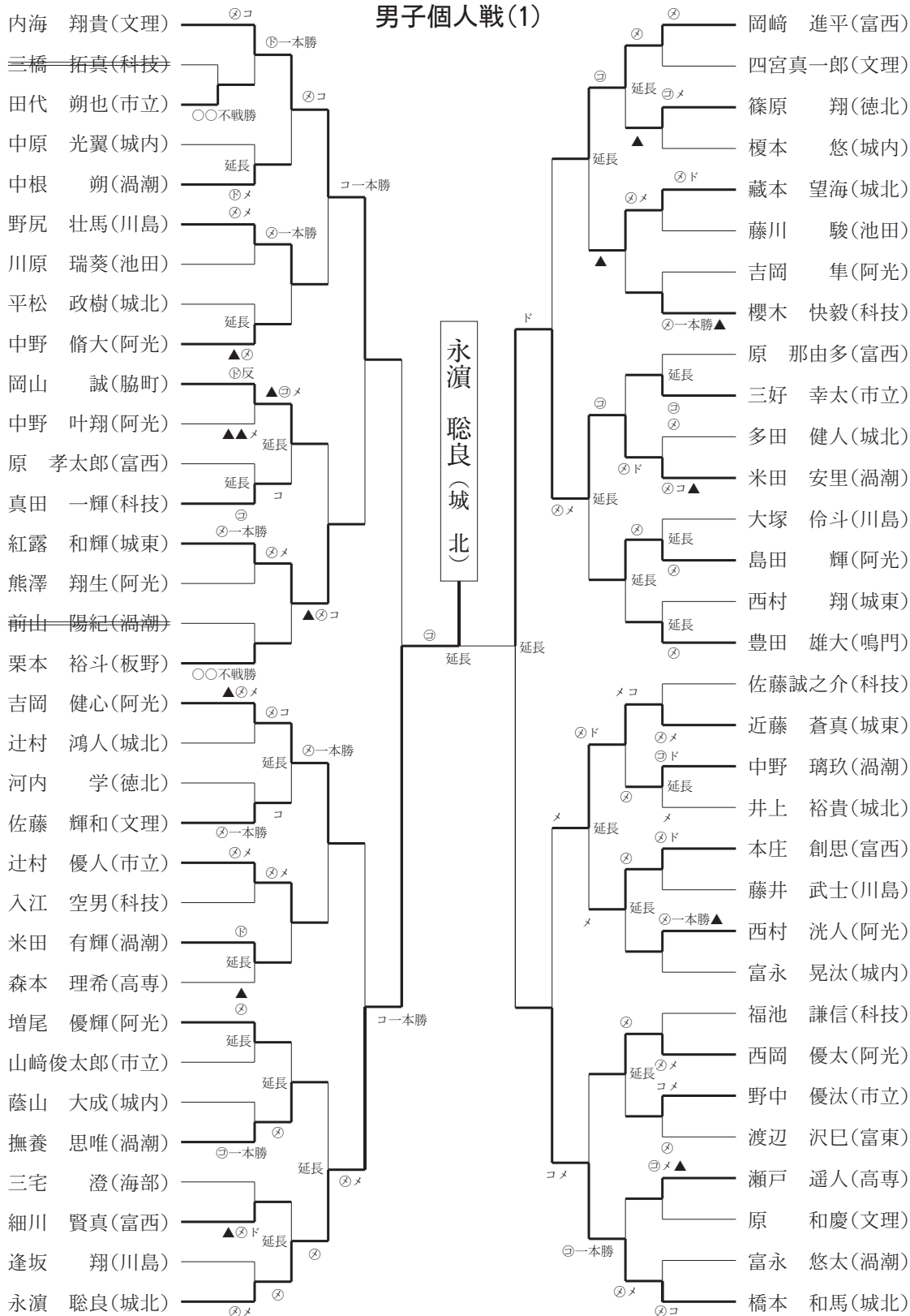

男子個人戦(2)

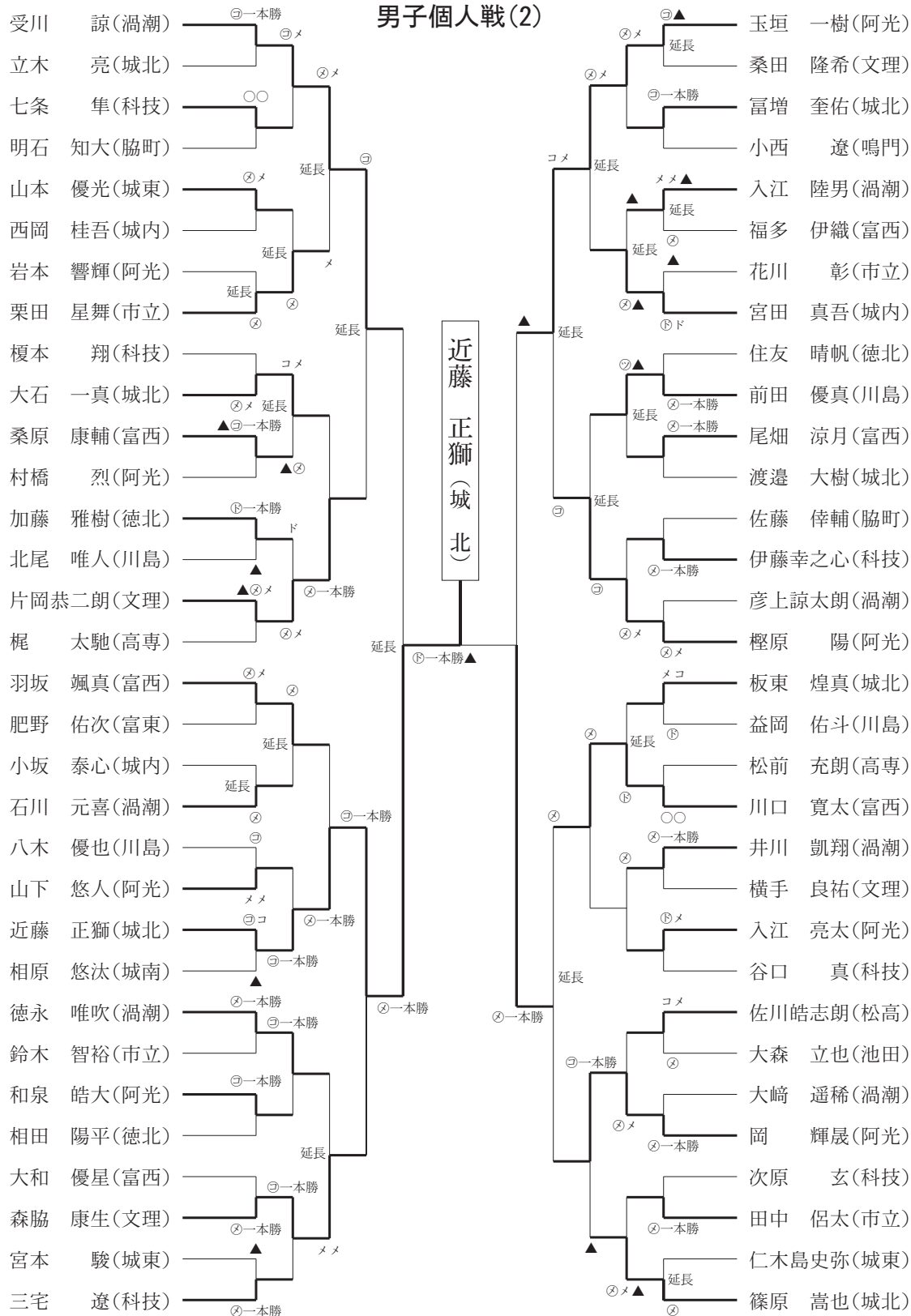

四国高等学校剣道選手権大会

日 時 令和5年6月17日・18日
場 所 藍住町民体育館

〈女子団体予選リーグ〉

第1試合場

学校名	先鋒	次鋒	中堅	副将	大将	代表戦	勝数	本数
富岡東	平田	村田	山田	岩佐	中村		2	2
	⊗一本勝	⊗一本勝						
明德義塾							0	0
	加藤	伊藝	松田	村上	吉永			

第2試合場

学校名	先鋒	次鋒	中堅	副将	大将	代表戦	勝数	本数
高知	川田	西尾	濱田	谷脇	楠岡晴		2	3
	⊗一本勝		⓪コ					
富岡西							0	0
	山本	内田	金谷	山崎	田窪			

学校名	先鋒	次鋒	中堅	副将	大将	代表戦	勝数	本数
富岡東	平田	村田	山田	岩佐	中村		2	3
	⊗一本勝				⓪メ			
丸亀				一本勝⓪			1	1
	多田羅	高橋	松本	北山	徳田			

学校名	先鋒	次鋒	中堅	副将	大将	代表戦	勝数	本数
琴平	山神	小塚	井口	福井	北野		2	4
	⊗一本勝	⊗一本勝	⊗	⓪				
富岡西							0	2
	山本	内田	金谷	山崎	田窪			

学校名	先鋒	次鋒	中堅	副将	大将	代表戦	勝数	本数
富岡東	平田	村田	山田	岩佐	中村		2	4
	⊗メ				⊗メ			
済美							0	0
	猪野	樋口	宇和川	中塚	越智			

学校名	先鋒	次鋒	中堅	副将	大将	代表戦	勝数	本数
丹原	越智	野口	豊嶋	櫛部	岡田		2	2
	⊗一本勝				⊗一本勝			
富岡西							1	1
	山本	内田	金谷	山崎	田窪			

〈女子団体予選リーグ〉

第3試合場

学校名	先鋒	次鋒	中堅	副将	大将	代表戦	勝数	本数
高知	明神	上杉	宇賀	梁井	住野		1	2
	△							
阿南光	吉岡	村橋	中野	岡	島田		0	0
	△							

第4試合場

学校名	先鋒	次鋒	中堅	副将	大将	代表戦	勝数	本数
城北	篠原	橋本	永瀆	藏本	近藤		1	2
	△							
岡豊	曾我	下司	西尾	岩城	岩崎	一本勝	1	1
	△							

学校名	先鋒	次鋒	中堅	副将	大将	代表戦	勝数	本数
済美	俣野	児島	城戸	渡邊	大西		4	4
	△							
阿南光	吉岡	村橋	中野	岡	島田		0	0
	△							

学校名	先鋒	次鋒	中堅	副将	大将	代表戦	勝数	本数
城北	篠原	橋本	永瀆	渡邊	近藤		1	1
	△							
帝京第五	山部	松本	倉橋	新口	宮崎		0	0
	△							

学校名	先鋒	次鋒	中堅	副将	大将	代表戦	勝数	本数
丸亀	千葉康	中野	松本	西村	千葉隆		0	0
	△							
阿南光	吉岡	村橋	中野	岡	島田		1	1
	△							

学校名	先鋒	次鋒	中堅	副将	大将	代表戦	勝数	本数
城北	篠原	橋本	永瀆	渡邊	近藤		3	4
	△							
高松南	一本勝	一本勝					2	2
	森井	鈴木	山村	林	善勝			

〈女子団体予選リーグ結果〉

A	富岡東	済美	丸亀	明德義塾	勝点	勝者数	取得本数	順位
富岡東		$\frac{4}{2}$	$\frac{3}{2}$	$\frac{2}{2}$	3	6	9	1
済美	$\frac{0}{0}$		$\frac{2}{2}$	$\frac{7}{3}$	2	5	9	2
丸亀	$\frac{1}{1}$	$\frac{0}{0}$		$\frac{1}{1}$	0.5	2	2	3
明德義塾	$\frac{0}{0}$	$\frac{1}{0}$	$\frac{1}{1}$		0.5	1	2	4

B	高知	琴平	丹原	富岡西	勝点	勝者数	取得本数	順位
高知		$\frac{3}{2}$	$\frac{7}{4}$	$\frac{3}{2}$	3	8	13	1
琴平	$\frac{2}{1}$		$\frac{1}{1}$	$\frac{4}{2}$	1	4	7	3
丹原	$\frac{1}{0}$	$\frac{2}{2}$		$\frac{2}{2}$	2	4	5	2
富岡西	$\frac{0}{0}$	$\frac{2}{0}$	$\frac{1}{1}$		0	1	3	4

C	今治精華	城北	岡豊	高松南	勝点	勝者数	取得本数	順位
今治精華		$\frac{4}{2}$	$\frac{0}{0}$	$\frac{3}{2}$	2.5	4	7	1
城北	$\frac{1}{1}$		$\frac{0}{0}$	$\frac{3}{2}$	1	3	4	3
岡豊	$\frac{0}{0}$	$\frac{3}{2}$		$\frac{3}{2}$	2.5	4	6	2
高松南	$\frac{0}{0}$	$\frac{2}{1}$	$\frac{2}{1}$		0	2	4	4

D	高松商業	高知商業	阿南光	今治西	勝点	勝者数	取得本数	順位
高松商業		$\frac{0}{0}$	$\frac{4}{3}$	$\frac{5}{2}$	2.5	5	9	1
高知商業	$\frac{0}{0}$		$\frac{4}{2}$	$\frac{5}{2}$	2.5	4	9	2
阿南光	$\frac{0}{0}$	$\frac{1}{0}$		$\frac{0}{0}$	0	0	1	4
今治西	$\frac{2}{1}$	$\frac{2}{1}$	$\frac{2}{1}$		1	3	6	3

〈女子団体決勝トーナメント〉

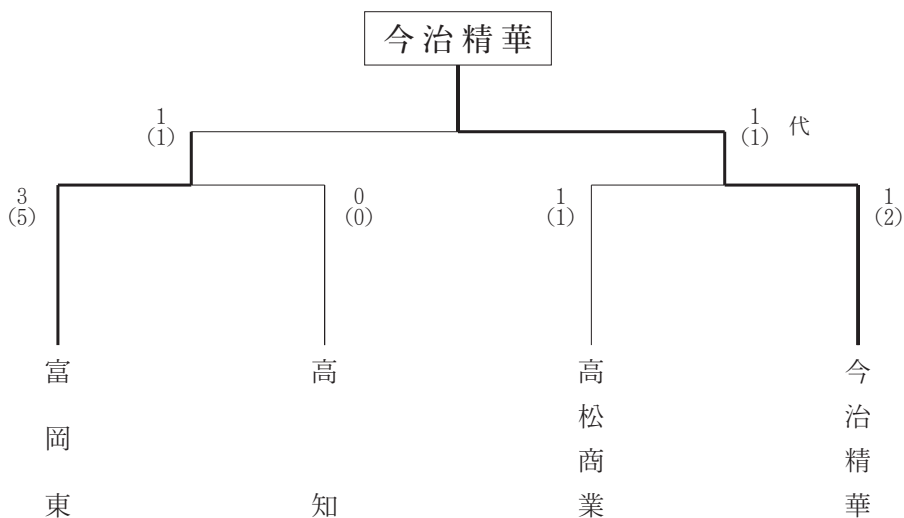

準決勝

学校名	先鋒	次鋒	中堅	副将	大将	代表戦	勝数	本数
富岡東	平田	村田	山田	岩佐	中村		3	5
	⊗ メ	⊗ 一本勝	▲ ⊗ メ	X				
高知							0	0
	川田	西尾	濱田	高島	楠岡晴			

準決勝

学校名	先鋒	次鋒	中堅	副将	大将	代表戦	勝数	本数
今治精華	片山	高橋涼	藤本	藤田	高橋杏		1	2
	X		X		⊗ ド			
高松商業							1	1
	坂口明	上原	長尾	一本勝 ⊗	坂口桃	木村		

決勝

学校名	先鋒	次鋒	中堅	副将	大将	代表戦	勝数	本数
富岡東	平田	村田	山田	岩佐	中村	村田	1	1
	X		⊗ 一本勝	X				
今治精華							代 1	1
	片山	高橋涼	藤本	藤田	一本勝 ⊗	⊗ 高橋杏		

〈男子団体予選リーグ〉

第1試合場

学校名	先鋒	次鋒	中堅	副将	大将	代表戦	勝数	本数
高知商業	谷悠	谷凌	比豫森	仙頭	大森		0	1
		⊗						
鳴門渦潮	メ⊗ 板倉	メ 大野		一本勝⊗ 山下	柴田		2	4
			松永					

第2試合場

学校名	先鋒	次鋒	中堅	副将	大将	代表戦	勝数	本数
富岡西	細川	本庄	川口	岡崎	羽坂		0	0
明德義塾					一本勝⊗ 青木		1	1
	上出	大福	豊田	大野				

学校名	先鋒	次鋒	中堅	副将	大将	代表戦	勝数	本数
琴平	新名海	新名亮	北山	須和	井上		1	1
	▲	⊗ 一本勝						
鳴門渦潮							0	0
	撫養	井川	受川	米田	徳永			

学校名	先鋒	次鋒	中堅	副将	大将	代表戦	勝数	本数
富岡西	細川	本庄	川口	岡崎	羽坂		0	0
高松商業							0	0
	溝渕	松原	椎崎	安田	井出			

学校名	先鋒	次鋒	中堅	副将	大将	代表戦	勝数	本数
鳴門渦潮	撫養	井川	入江	米田	徳永		1	1
			⊗ 一本勝	▲	▲			
今治精華		一本勝⊗ 村上晃		一本勝⊗ 村上慎	一本勝⊗ 竹田		3	3
	木村		村上須					

学校名	先鋒	次鋒	中堅	副将	大将	代表戦	勝数	本数
新田	齊藤	片山	赤松	近藤	西岡		1	3
			⊗ メ	▲	⊗			
富岡西				一本勝⊗ 岡崎	メ 羽坂		2	3
	細川	本庄	川口					

〈男子団体予選リーグ〉

第3試合場

学校名	先鋒	次鋒	中堅	副将	大将	代表戦	勝数	本数
城北	村田	赤池	近藤	國見	小山田		0	0
	井上	西村	佐竹	山崎	尾原			
岡豊			メ ⊗	▲	▲ ⊗		2	3

第4試合場

学校名	先鋒	次鋒	中堅	副将	大将	代表戦	勝数	本数
高知商業	田中	高平	辻	根木	櫻木		2	4
	⊗ メ	⊗		⊗ 一本勝				
阿南光	古賀	村上	阿井	入江	西崎		0	1

学校名	先鋒	次鋒	中堅	副将	大将	代表戦	勝数	本数
城北	村田	赤池	近藤	國見	小山田		2	3
	⊗ コ	⊗ 一本勝						
高松南	山本	高尾	大前	メ ⊗ 平田	加藤		1	2

学校名	先鋒	次鋒	中堅	副将	大将	代表戦	勝数	本数
高松商業	坂口明	上原	長尾	坂口桃	木村		3	4
			⊗ 一本勝	⊗ 一本勝	⊗ コ			
阿南光	古賀	村上	阿井	入江	西崎		0	0

学校名	先鋒	次鋒	中堅	副将	大将	代表戦	勝数	本数
今治精華	片山	高橋涼	藤本	藤田	高橋杏		2	4
		▲	⊗ メ	⊗ メ				
城北	村田	赤池	近藤	國見	小山田		1	1
		▲ ⊗ 一本勝						

学校名	先鋒	次鋒	中堅	副将	大将	代表戦	勝数	本数
阿南光	古賀	村上	阿井	入江	西崎		0	0
今治西	渡邊	牟田	柚山	田窪	八木		1	2
		メ ⊗						

〈男子団体予選リーグ結果〉

A	琴平	高知商業	鳴門渦潮	今治精華	勝点	勝者数	取得本数	順位
琴平		$\frac{3}{2}$	$\frac{1}{1}$	$\frac{2}{1}$	2.5	4	6	1
高知商業	$\frac{3}{2}$		$\frac{1}{0}$	$\frac{2}{2}$	1.5	4	6	2
鳴門渦潮	$\frac{0}{0}$	$\frac{4}{2}$		$\frac{1}{1}$	1	3	5	4
今治精華	$\frac{1}{0}$	$\frac{1}{1}$	$\frac{3}{3}$		1	4	5	3

B	新田	富岡西	明德義塾	高松商業	勝点	勝者数	取得本数	順位
新田		$\frac{3}{1}$	$\frac{2}{1}$	$\frac{0}{0}$	1	2	5	4
富岡西	$\frac{3}{2}$		$\frac{0}{0}$	$\frac{0}{0}$	1.5	2	3	3
明德義塾	$\frac{1}{1}$	$\frac{1}{1}$		$\frac{1}{1}$	1.5	3	3	2
高松商業	$\frac{1}{1}$	$\frac{0}{0}$	$\frac{1}{1}$		2	2	2	1

C	高知	済美	丸亀	阿南光	勝点	勝者数	取得本数	順位
高知		$\frac{2}{1}$	$\frac{4}{2}$	$\frac{2}{1}$	2	4	8	2
済美	$\frac{4}{2}$		$\frac{10}{5}$	$\frac{4}{4}$	3	11	18	1
丸亀	$\frac{1}{0}$	$\frac{0}{0}$		$\frac{0}{0}$	0	0	1	4
阿南光	$\frac{0}{0}$	$\frac{0}{0}$	$\frac{1}{1}$		1	1	1	3

D	城北	高松南	帝京第五	岡豊	勝点	勝者数	取得本数	順位
城北		$\frac{4}{3}$	$\frac{1}{1}$	$\frac{2}{1}$	3	5	7	1
高松南	$\frac{2}{2}$		$\frac{0}{0}$	$\frac{4}{2}$	0.5	4	6	3
帝京第五	$\frac{0}{0}$	$\frac{6}{4}$		$\frac{2}{2}$	2	6	8	2
岡豊	$\frac{1}{1}$	$\frac{4}{2}$	$\frac{1}{1}$		0.5	4	6	3

〈男子団体決勝トーナメント〉

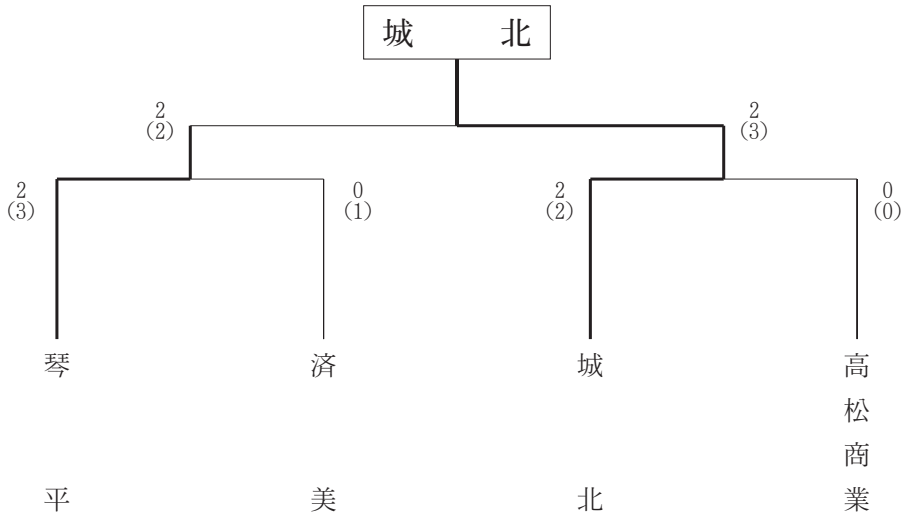

準決勝

学校名	先鋒	次鋒	中堅	副将	大将	代表戦	勝数	本数
琴平	新名海	新名亮	北山	須和	井上		2	3
		⊗一本勝			メメ			
済美					Ⓛ大西		0	1
	俣野	児島	城戸	渡邊				

準決勝

学校名	先鋒	次鋒	中堅	副将	大将	代表戦	勝数	本数
高松商業	溝渕	松原	椎崎	安田	井出		0	0
城北		一本勝⊗	一本勝⊗				2	2
	篠原	橋本	永濱	渡邊	近藤			

決勝

学校名	先鋒	次鋒	中堅	副将	大将	代表戦	勝数	本数
琴平	新名海	新名亮	北山	須和	井上		2	2
	⊗一本勝		▲⊗					
城北				コ⊗	一本勝⊗		2	3
	篠原	橋本	永濱	渡邊	近藤			

〈男子個人戦〉

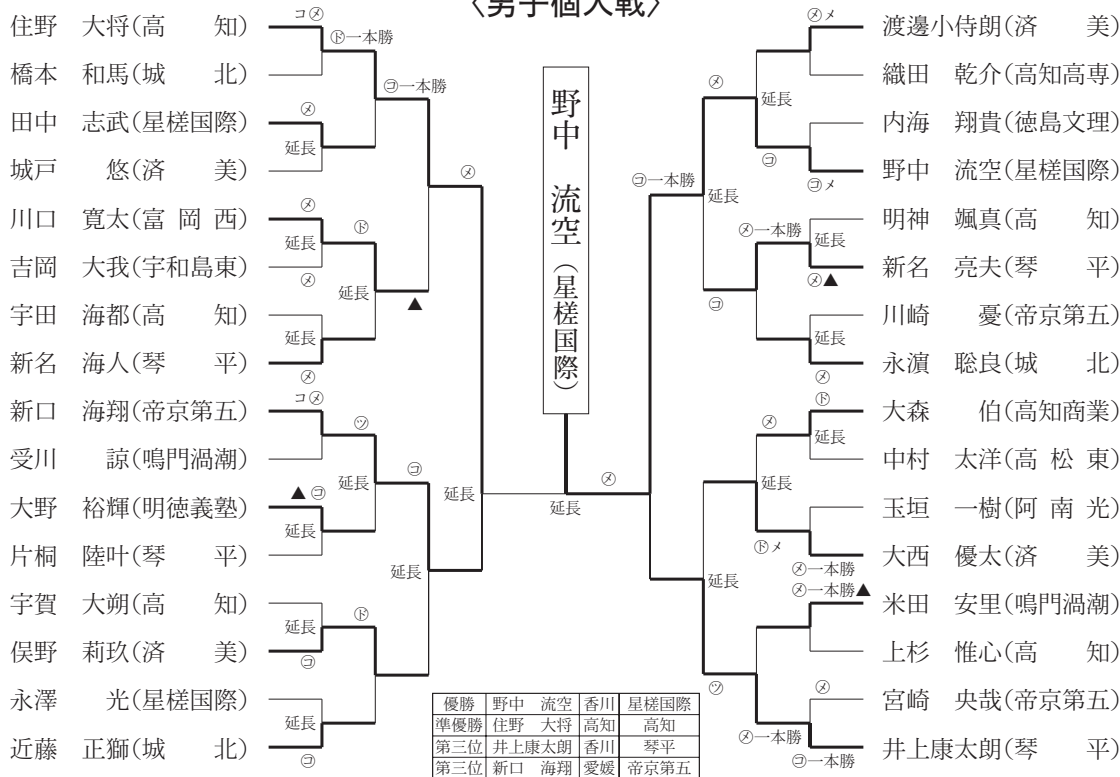

〈女子個人戦〉

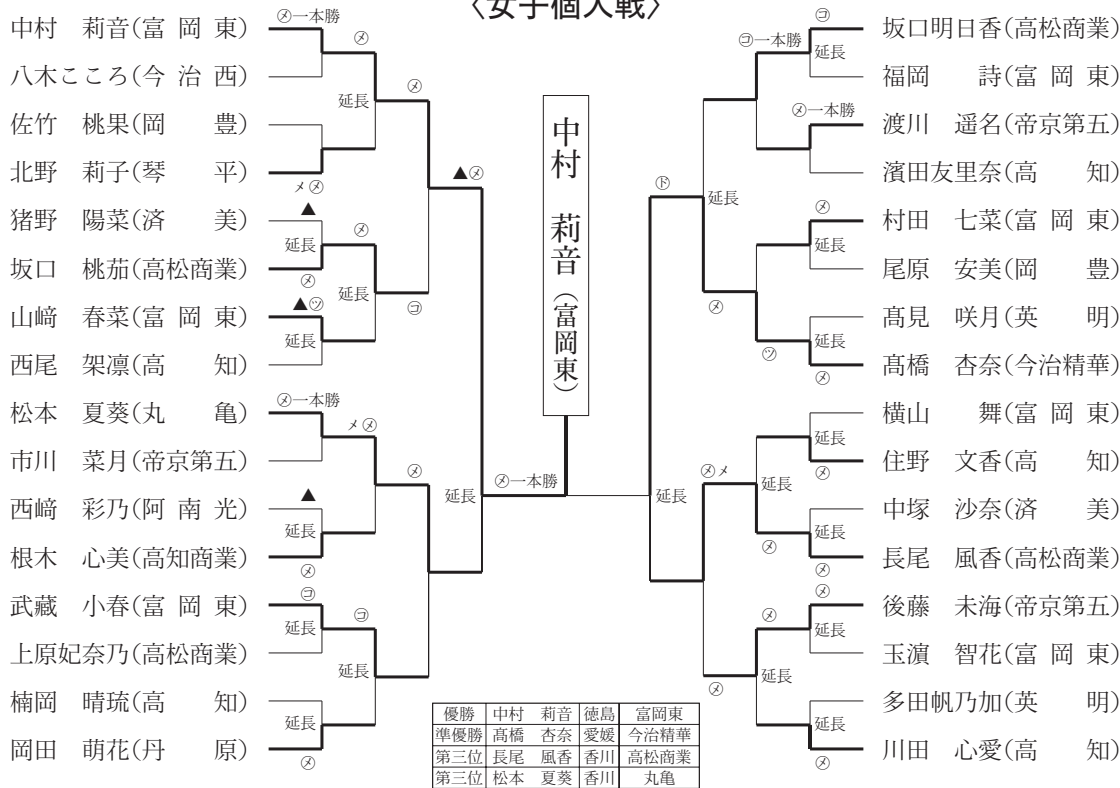

第77回 徳島県中学校総合体育大会 剣道競技

【 団 体 戦 】

日 時 令和 5 年 7 月 16 日 (日)
場 所 鳴門ソイジョイ武道館

順 位	男 子	女 子
優 勝	那 賀 川 中 学 校	小 松 島 中 学 校
準 優 勝	徳 島 中 学 校	徳 島 中 学 校
第 3 位	小 松 島 中 学 校	那 賀 川 中 学 校
第 3 位	徳 島 文 理 中 学 校	鳴 門 市 第 一 中 学 校

[男子決勝]

学校名	先 鋒	次 鋒	中 堅	副 将	大 将	勝 敗	代表戦
徳 島 中	川 添	西 尾	中 岡	村 瀬	野 田	△ 0 0	
	▲						
那賀川中	メ	メ		メ		○ 3 3	
	林	柏 原	阿 井	西 岡	大 和		

[女子決勝]

学校名	先 鋒	次 鋒	中 堅	副 将	大 将	勝 敗	代表戦
徳 島 中	茨 木	坂 東	大 原	清 水	橋 本	△ 3 1	
	メ	メ			メ		
小松島中			コ	ド	メ	○ 4 2	
	中 野	桑 田	松 浦	岩 谷	檜 原		

【 個 人 戦 】

順 位	男 子	学校名	女 子	学校名
優 勝	津 島 優 生	徳 島 文 理	茨 木 里 音	徳 島
準 優 勝	野 田 宗 佐	徳 島	檜 原 空	小 松 島
第 3 位	川 添 将 義	徳 島	殿 川 瀬 里	上 勝
第 3 位	村 瀬 絆	徳 島	吉 岡 未 徠	那 賀 川

〈男子団体戦〉

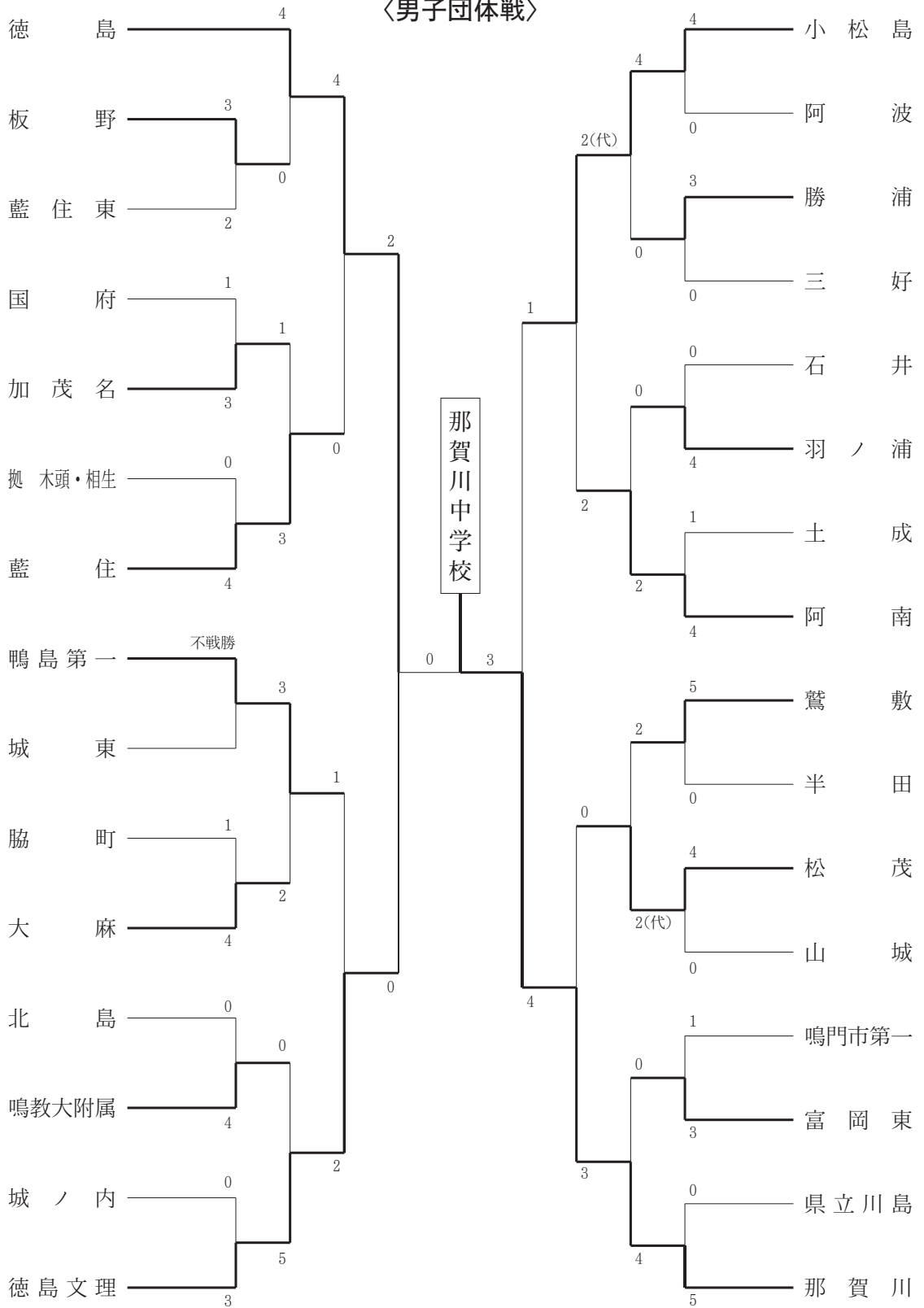

〈女子団体戦〉

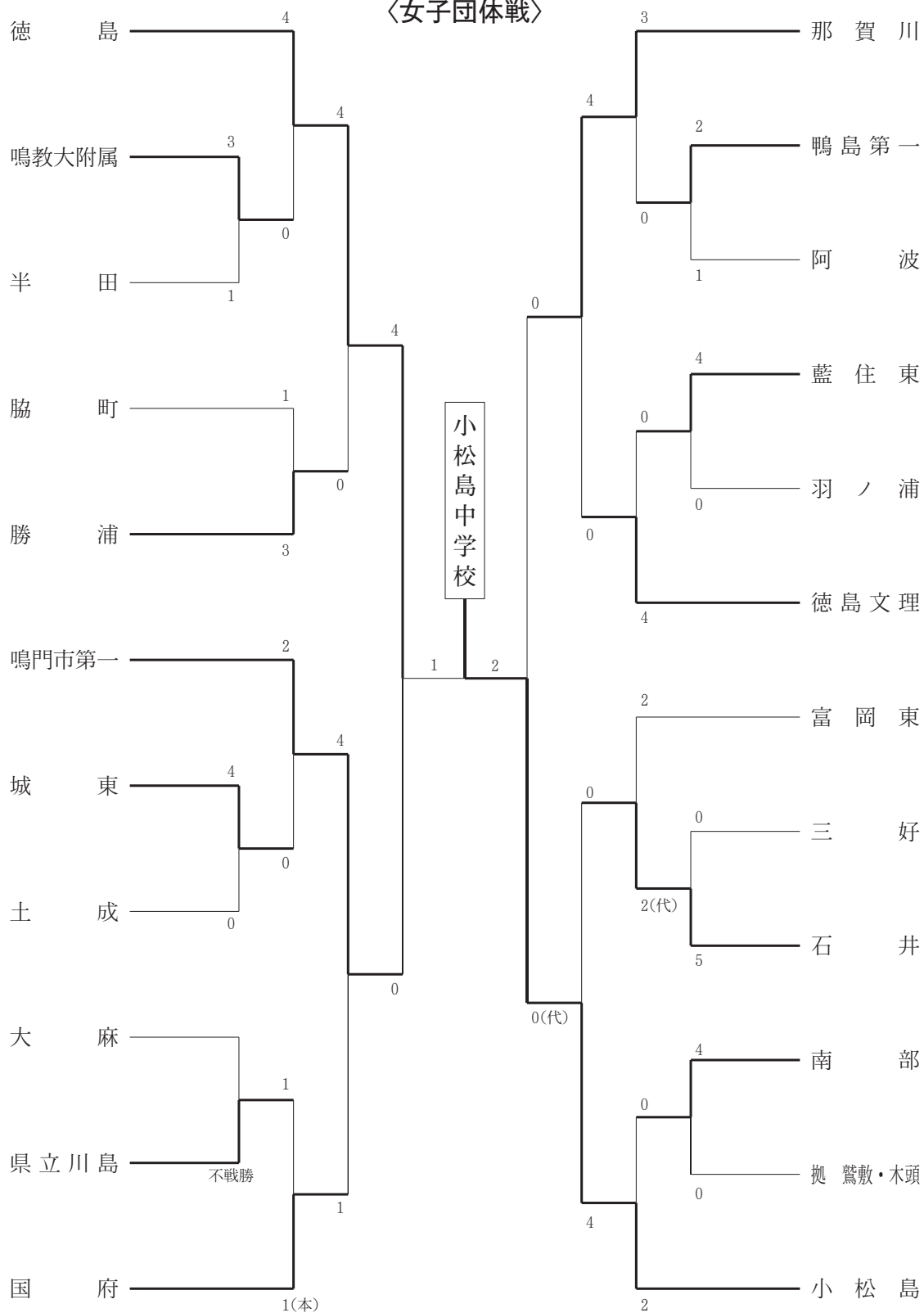

個人戦〈女子〉

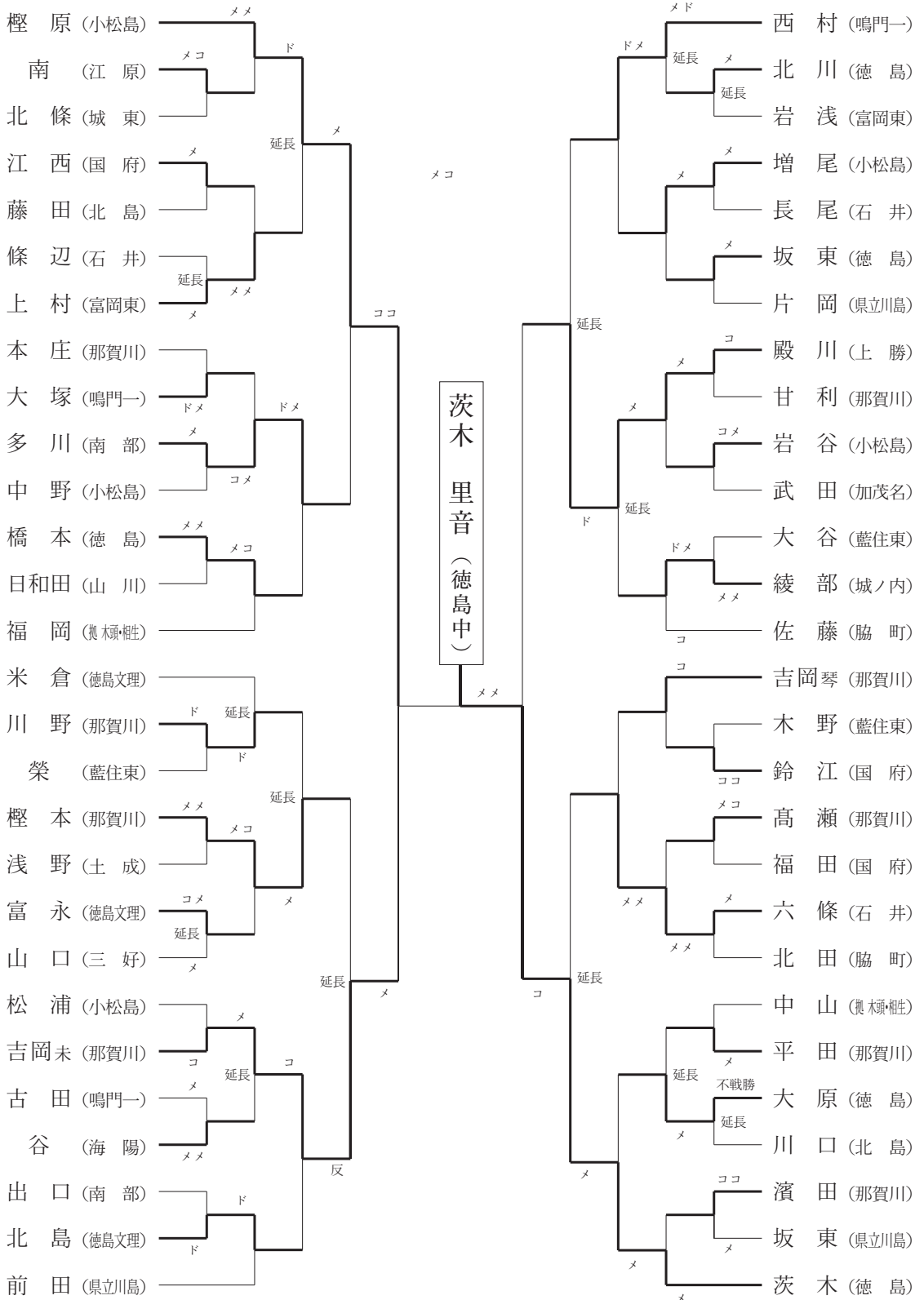

第2回 徳島剣少年剣道選手権大会

日時 令和5年7月30日(日)

場所 ソイジョイ武道館

1・2年生の部

優勝	準優勝	三位	三位
岩 浅 晴	高 野 里 絆	山 出 育 弥	多 田 晴 菜
徳島剣清塾	徳島剣清塾	鴨島少剣	日亜錬心塾

3・4年生の部

優勝	準優勝	三位	三位
岩 浅 詩	多 川 華 音	吉 田 圭 吾	松 本 蒼 生
徳島剣清塾	日亜錬心塾	和田島少剣	鷲敷振武館

5年生の部

優勝	準優勝	三位	三位
平 田 愛 芽	水 口 萌 香	松 浦 暖	武 内 晴 紀
徳島剣清塾	徳島剣清塾	日亜錬心塾	日亜錬心塾

6年生の部

優勝	準優勝	三位	三位
棚 橋 爽 斗	坂 口 潤	山 本 京	河 田 淳 紀
徳島剣清塾	日亜錬心塾	阿南少剣	徳島剣清塾

第18回 全日本都道府県対抗少年剣道優勝大会 代表選手

氏名	所属	学年
棚 橋 爽 斗	徳 島 剣 清 塾	6年
坂 口 潤	日 亜 錬 心 塾	6年
坂 本 圭 吾	誠 武 館 道 場	6年
平 田 愛 芽	徳 島 剣 清 塾	6年
水 口 萌 香	徳 島 剣 清 塾	6年

以上5名が、9月17日に大阪市で行われた第18回都道府県対抗少年剣道優勝大会の徳島県代表選手として出場。

第54回 徳島県少年剣道錬成大会

予選リーグ (団体戦)

日 時 令和5年11月5日(日)
場 所 ソイジョイ武道館

A	徳島剣道清塾	渭東少年剣道教室	吉野川少年剣道教室	勝数	勝者数	得本数	点数	順位
徳島剣道清塾		(10/5)	(9/4)	2	9	19	2	1
渭東少年剣道教室	(0/0)		(1/0)	0	0	1	0	3
吉野川少年剣道教室	(1/0)	(4/2)		1	2	5	1	2

B	鴨島少年剣道教室	誠武館道場	木頭錬心館 鷲敷振武館	石井少年剣道クラブ	勝数	勝者数	得本数	点数	順位
鴨島少年剣道教室		(0/0)	(2/2)	(1/0)	0	2	5	0	4
誠武館道場	(8/5)		(8/4)	(5/2)	3	11	4	3	1
木頭錬心館 鷲敷振武館	(4/3)	(1/1)		(3/2)	1	6	9	1.5	3
石井少年剣道クラブ	(6/3)	(1/1)	(3/2)		1	6	11	1.5	2

C	藍住剣道スポーツ少年団	山城町剣道修練クラブ	池田剣正児童	徳島少年剣道教室	勝数	勝者数	得本数	点数	順位
藍住剣道スポーツ少年団		(7/4)	(0/0)		1	4	7	1	2
池田剣正児童 山城町剣道修練クラブ	(1/0)		(0/0)		0	0	1	0	3
徳島少年剣道教室	(7/4)	(10/5)			2	9	17	2	1

D	鳴門市光武館道場	和田島少年剣道クラブ	那賀川剣道教室わかあゆ会	勝数	勝者数	得本数	点数	順位
鳴門市光武館道場		(4/3)	(1/1)	1	4	7	1	2
和田島少年剣道クラブ	(1/1)		(0/0)	0	10	1	0	3
那賀川剣道教室わかあゆ会	(2/1)	(6/3)		2	9	17	2	1

E	阿南少年剣道教室	佐古剣道クラブ	市場剣道教室	勝数	勝者数	得本数	点数	順位
阿南少年剣道教室		(8/4)	(9/4)	2	8	17	2	1
佐古剣道クラブ	(3/1)		(5/2)	0	3	8	0.5	2
市場剣道教室	(1/0)	(5/2)		0	2	7	0.5	3

F	大野小学校剣道部	東みよし淳志館	北井上剣道教室	阿波少年剣道教室	勝数	勝者数	得本数	点数	順位
大野小学校剣道部		(8/4)	(1/1)	(7/4)	2	9	17	2	2
東みよし淳志館	(2/1)		(1/0)	(0/0)	0	1	3	0	4
北井上剣道教室	(5/3)	(8/4)		(6/3)	3	10	19	3	1
阿波少年剣道教室	(1/1)	(6/3)	(1/2)		1	6	11	1	3

G	徳島至誠館	小松島少剣クラブ	上浦剣道教室	養武館	勝	勝	得	点	順
					数	者数	本数	数	位
徳島至誠館		$\frac{2}{0}$	$\frac{6}{3}$	$\frac{2}{2}$	2	5	10	2	2
小松島少剣クラブ	$\frac{5}{2}$		$\frac{4}{2}$	$\frac{5}{3}$	3	7	14	3	1
上浦剣道教室	$\frac{0}{0}$	$\frac{0}{0}$		$\frac{0}{0}$	0	0	0	0	4
養武館	$\frac{0}{0}$	$\frac{2}{1}$	$\frac{2}{1}$		1	2	4	1	3

H	加茂名少年剣道教室	日垂錬心館	松茂少年剣道教室	大麻錬成館	勝	勝	得	点	順
					数	者数	本数	数	位
加茂名少年剣道教室		$\frac{0}{0}$	$\frac{5}{2}$		1	2	5	1	2
日垂錬心館	$\frac{8}{5}$		$\frac{7}{4}$		2	9	15	2	1
大麻錬成館 松茂少年剣道教室	$\frac{2}{1}$	$\frac{0}{0}$			0	1	2	0	3

決勝トーナメント

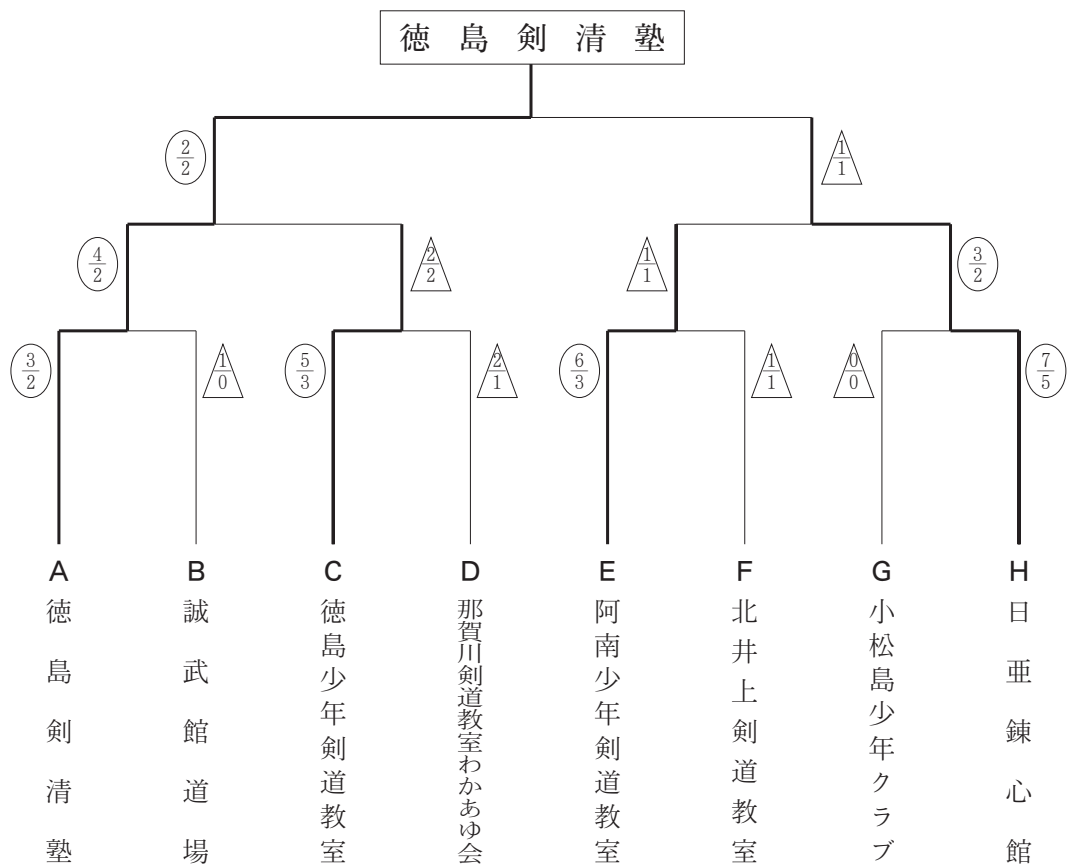

準 決 勝 戦

チーム名	先鋒	次鋒	中堅	副将	大将	代表	得点
徳島剣清塾	河田	岩浅	水口	平田	棚橋		4 2
				㊟ ㊟	▲ ⊗ ⊗		
徳島少年剣道教室	一本勝 ⊖		一本勝 ⊗				2 2
	橋本	北島	陶久	中川	前田		

チーム名	先鋒	次鋒	中堅	副将	大将	代表	得点
阿南少年剣道教室	山本	中西	山ノ井夏	山ノ井雄	須藤		1 1
					⊗一本勝		
日亜錬心館			⊖ ⊗	一本勝 ⊖			3 2
	大泉	多川	松浦	武内	坂口		

決 勝 戦

チーム名	先鋒	次鋒	中堅	副将	大将	代表	得点
徳島剣清塾	河田	岩浅	水口	平田	棚橋		2 2
	⊖一本勝	⊗一本勝					
日亜錬心館					一本勝 ⊖		1 1
	大泉	多川	松浦	武内	坂口		

優勝 徳島剣清塾

準優勝 日亜錬心館

第3位 徳島少年剣道教室

第3位 阿南少年剣道教室

第75回 四国四県剣道大会

日 時 令和5年5月14日(日)

場 所 高知県武道館

県名	順位	先鋒	次鋒	13将	12将	11将	10将	9将	8将	7将	6将	5将	4将	3将	副将	大将	得点
徳島県	氏名	松本	長地	前田	本田	森	白木恒	山本	大石	江口	日和田	佐野	吉田	岩木	白木	白木	6 — 5
	取得部位			⊗一本勝▲					⊗メ		▲	⊕一本勝	⊖一本勝			⊗一本勝	
高知県	取得部位		メ⊗		一本勝⊗	一本勝⊗	一本勝⊗			一本勝⊕					一本勝⊗		7 — 6
	氏名	森岡真	森岡実	松本	矢野	緒方	濱田	竹内	中澤	徳久	高木	野老山	井口	小野	小笠原	岡本	

県名	順位	先鋒	次鋒	13将	12将	11将	10将	9将	8将	7将	6将	5将	4将	3将	副将	大将	得点
香川県	氏名	糸濱	吉田	河村	前田	米	井尻	大林	山崎	小川	岡西	小野	坂口	山内	西本	松本	10 — 5
	取得部位		▲コ			⊕コ	⊗メ			⊖一本勝	⊖一本勝				⊗	⊖コ	
徳島県	取得部位	コ⊗	メ⊗	メ⊖	一本勝⊕			メ⊗	メ⊗						ド		12 — 6
	氏名	松本	長地	前田	本田	森	白木恒	山本	大石	江口	日和田	佐野	吉田	岩木	白木	白木洋	

県名	順位	先鋒	次鋒	13将	12将	11将	10将	9将	8将	7将	6将	5将	4将	3将	副将	大将	得点
愛媛県	氏名	岩中	柳原	川野	大野	山下	門岡	菅	國松	片上	客野	近藤	高宮	乗松	井上	藤本	14 — 5
	取得部位	⊗コ	⊗メ				⊕		⊗	ココ	⊕ド		⊗メ	メ	メ		
徳島県	取得部位			メ⊕	メ⊗		ド		ド	⊗			一本勝⊕		⊗	⊗	10 — 3
	氏名	松本	長地	前田	本田	森▲	白木恒	山本	大石	江口	日和田▲	佐野▲	吉田	岩木	白木	白木洋	

	高知	徳島	香川	愛媛	勝数	勝者数	勝本数	順位
高知		$\frac{7}{6}$	$\frac{11}{4}$	$\frac{5}{2}$	1	12	23	4
徳島	$\frac{6}{5}$		$\frac{12}{6}$	$\frac{10}{3}$	1	14	28	2
香川	$\frac{10}{5}$	$\frac{10}{5}$		$\frac{5}{2}$	1	12	25	3
愛媛	$\frac{12}{6}$	$\frac{14}{5}$	$\frac{10}{7}$		3	18	36	1

優勝	愛媛県
準優勝	徳島県
第3位	香川県
第4位	高知県

第35回 徳島県剣道選手権大会並びに 第71回 全日本剣道選手権大会県予選会

優勝 山本 義征 (警察支部)
 準優勝 江口 弘純 (小松島支部)
 第三位 西田 凌介 (徳島支部)
 第三位 松本 喜起 (徳島支部)

日時 令和5年7月23日(日)
 場所 ソイジョイ武道館

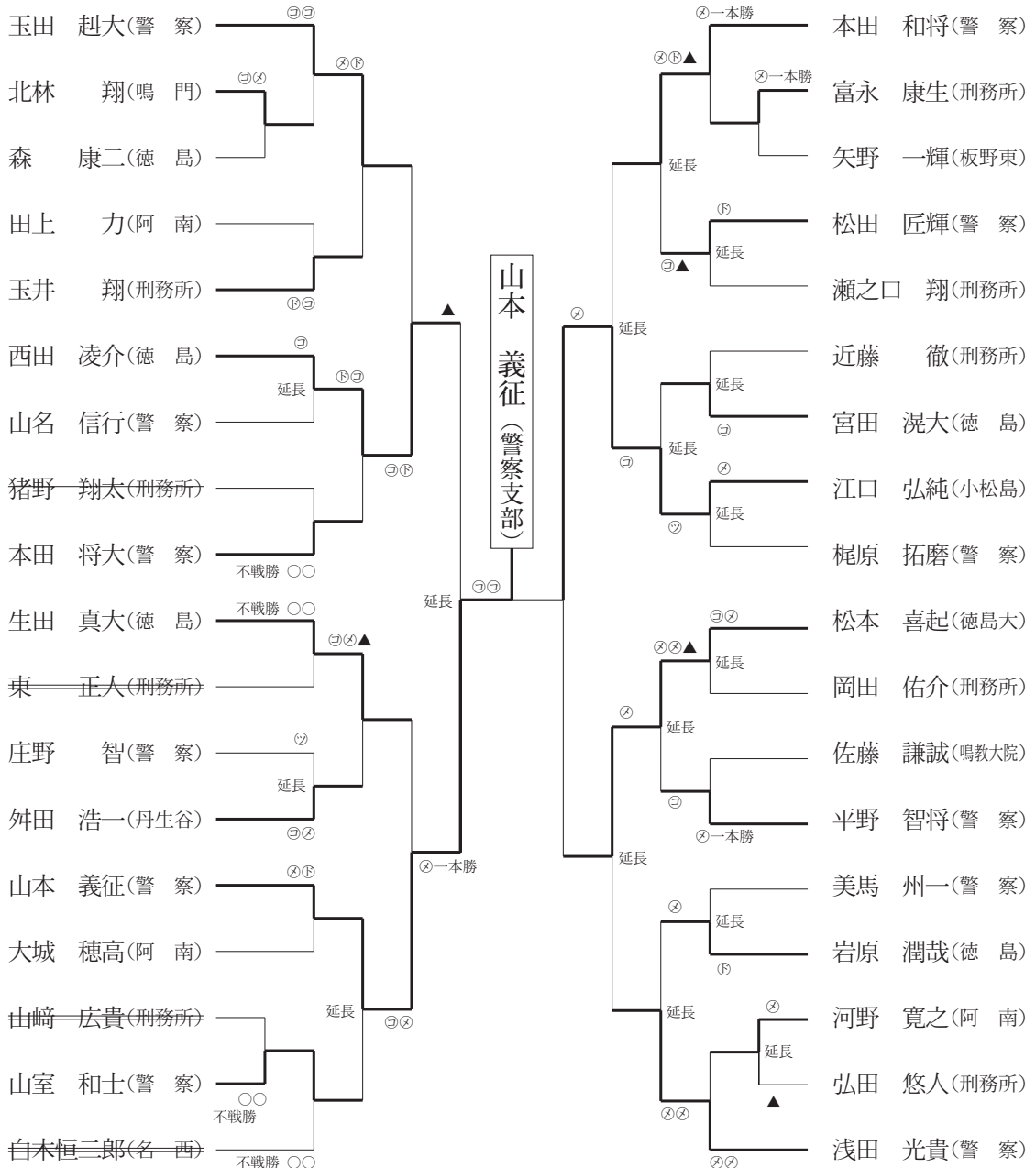

第26回 徳島県女子剣道選手権大会並びに 第62回 全日本女子選手権大会県予選会

優勝 河野 菜々子 (阿南支部)
 準優勝 松本 美紗樹 (警察支部)
 第三位 山室 愛子 (徳島支部)
 第三位 岩原 千佳 (徳島支部)

日時 令和5年7月23日(日)
 場所 ソイジョイ武道館

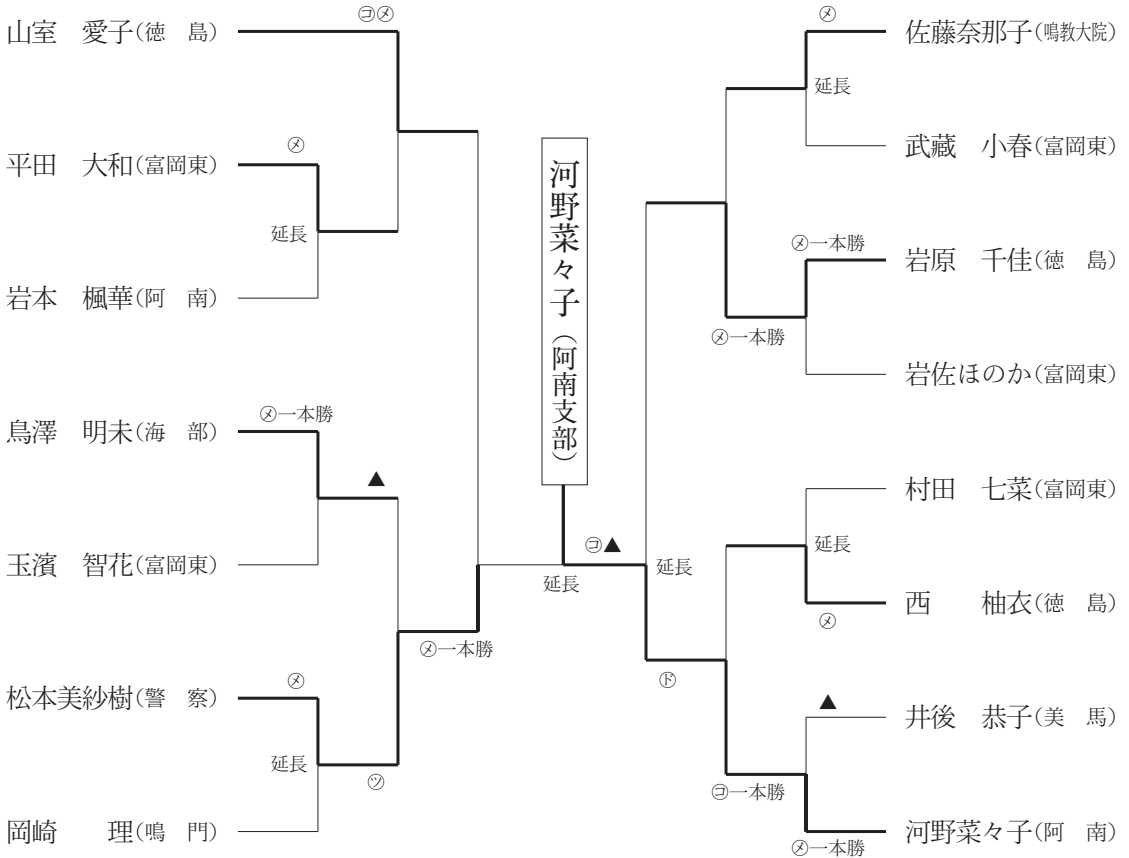

第50回 徳島県社会人剣道大会

予選リーグ

日時 令和5年9月17日
場所 ソイジョイ武道館

A	徳島刑務所	大塚製薬	羽ノ浦稽古会	勝者数	勝本数	得点数	順位
徳島刑務所		(7/4)	(9/5)	2	9	16	2
大塚製薬	(1/0)		(6/2)	0	2	6	0
羽ノ浦稽古会	(1/0)	(8/3)		1	3	9	1

B	蔵本剣道倶楽部鷹	美馬支部 B	小松島 B	勝者数	勝本数	得点数	順位
蔵本剣道倶楽部鷹		(8/4)	(1/1)	1	5	9	1
美馬支部 B	(1/0)		(1/0)	0	0	2	0
小松島 B	(4/2)	(5/3)		2	5	9	2

C	三好支部	板野東	阿波支部 A	勝者数	勝本数	得点数	順位
三好支部		(3/1)	(3/0)	0	1	6	0
板野東	(5/2)		(6/3)	2	5	11	2
阿波支部 A	(8/4)	(4/2)		1	6	12	1

D	鷲敷振武館	美馬支部 C	麻植支部	勝者数	勝本数	得点数	順位
鷲敷振武館		(7/4)	(6/3)	2	7	13	2
美馬支部 C	(0/0)		(3/1)	0	1	3	0
麻植支部	(3/1)	(6/3)		1	4	9	1

E	小松島 C	北井上剣道教室 B	徳島支部	勝者数	勝本数	得点数	順位
小松島 C		(7/3)	(8/4)	2	7	15	2
北井上剣道教室 B	(2/0)		(2/0)	0	0	4	0
徳島支部	(1/0)	(3/1)		1	1	3	1

F	小松島 A	蔵本剣道倶楽部鷲	美馬支部 A	勝者数	勝本数	得点数	順位
小松島 A		(7/3)	(7/4)	2	7	14	2
蔵本剣道倶楽部鷲	(2/2)		(7/3)	2	5	11	1
美馬支部 A	(2/1)	(1/1)		0	2	5	0

予選リーグ

G	阿波支部 B	養武館	北井上剣道教室 A	勝数	勝者数	得本数	点数	順位
	阿波支部 B	△ 2/1	△ 1/0	0	1	3	0	3
養武館	(4/2)	△ 2/2	1	4	6	1	2	
北井上剣道教室 A	(9/5)	(6/3)	2	8	15	2	1	

H	阿南支部	丹生谷支部	海部支部	勝数	勝者数	得本数	点数	順位
	阿南支部	△ 7/4	(6/3)	2	7	13	2	1
丹生谷支部	△ 1/1	(6/4)	1	5	8	1	2	
海部支部	△ 0/0	△ 0/0	0	0	1	0	3	

I	名西	藍住剣道 S/S	鳴門支部	勝数	勝者数	得本数	点数	順位
	名西	△ 5/2	△ 4/2	2	4	9	2	1
藍住剣道 S/S	(2/0)	(9/4)	1	4	11	1	2	
鳴門支部	(2/1)	△ 1/0	0	1	3	0	3	

準 決 勝 戦

チーム名	先鋒	次鋒	中堅	副将	大将	代表	得点
徳島刑務所	弘田	猪野翔	玉井	井上	猪野和		3 2
	⊗一本勝		⊗一本勝			⊙	
鷲敷振武館	▲			一本勝	⊗		2 1
	玉垣	舛田	尾華	⊗勝	蛇目	井村	

チーム名	先鋒	次鋒	中堅	副将	大将	代表	得点
北井上 剣道教室 A	富田将	富田哲	金野	富田圭	美馬		4 2
	○		⊗一本勝	▲	⊙		
名 西							1 0
	白木恒	白木健	岩本	白木洋	久保		

決 勝 戦

チーム名	先鋒	次鋒	中堅	副将	大将	代表	得点
徳島刑務所	弘田	猪野翔	玉井	井上	猪野和		3 0
	⊗	⊗	⊙				
北井上 剣道教室 A	富田将	富田哲	金野	富田圭	美馬		7 2
	⊗	⊙	⊗	⊗	⊗		

優勝 北井上剣道教室 A
 準優勝 徳島刑務所
 第3位 名 西
 第3位 鷲敷振武館

決勝トーナメント

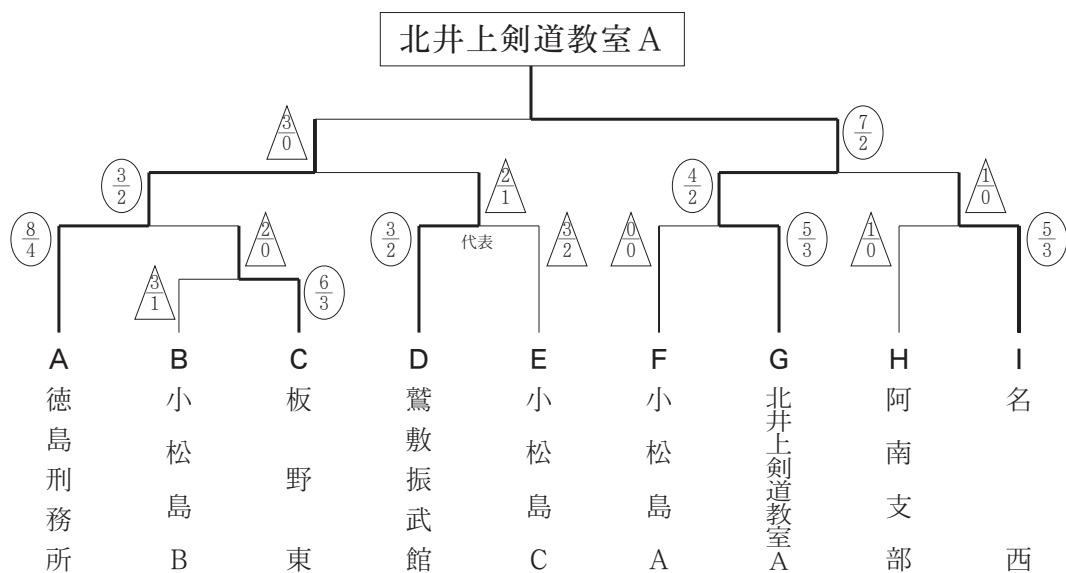

〈女子個人戦〉

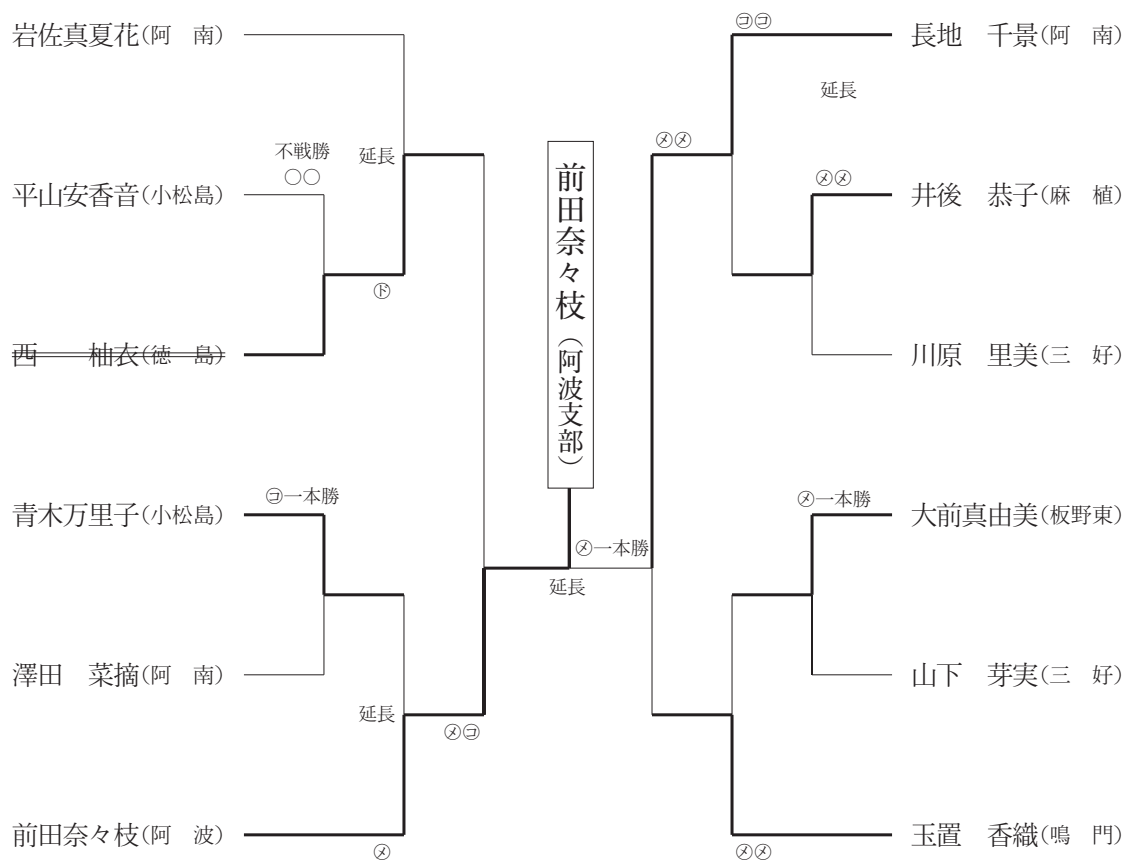

優勝 前田奈々枝 (阿波支部)

準優勝 長地千景 (阿南支部)

第三位 平山安香音 (小松島支部)

第三位 玉置香織 (鳴門支部)